

novicam

IP-ВИДЕОДОМОФОНЫ
IMPULSE

РУКОВОДСТВО ПОЛЬЗОВАТЕЛЯ



ВНИМАНИЕ!

Компания оставляет за собой право вносить любые изменения в изделие без предварительного уведомления для улучшения качества продукта.

ПРЕДУПРЕЖДЕНИЕ

Пользователь системы ответственен за соблюдение всех положений действующего законодательства в отношении мониторинга и записи видео- и аудиосигнала. Novicam™ не несет ответственности за нарушение требований закона и иных правовых актов в процессе эксплуатации системы.

МЕРЫ ПРЕДОСТОРОЖНОСТИ

- Прежде чем начать работу с устройством, внимательно ознакомьтесь с Руководством Пользователя.
- Не разбирайте устройство, это может привести к его неправильному функционированию или поломке и сделает гарантию недействительной.
- Все электрические контакты соединяйте в полном соответствии с бирками и инструкциями, указанными в данном Руководстве.
- В противном случае Вы можете нанести изделию непоправимый ущерб и, тем самым, также сделать гарантию недействительной.
- Не эксплуатируйте устройство в условиях, если температура, показатели влажности и технические характеристики источника питания превышают установленные значения для данного прибора.
- Не используйте для протирки изделия бензин, спирт или другие растворители, т.к. они могут повредить поверхность. Для чистки используйте мягкую сухую ткань.



Рис. 1 Общий вид устройства

УВАЖАЕМЫЙ ПОКУПАТЕЛЬ!

Поздравляем Вас с покупкой! Мы делаем все возможное, чтобы наша продукция удовлетворяла Вашим запросам.

Перед началом эксплуатации изделия ознакомьтесь внимательно с Руководством Пользователя и с Условиями гарантийного обслуживания.

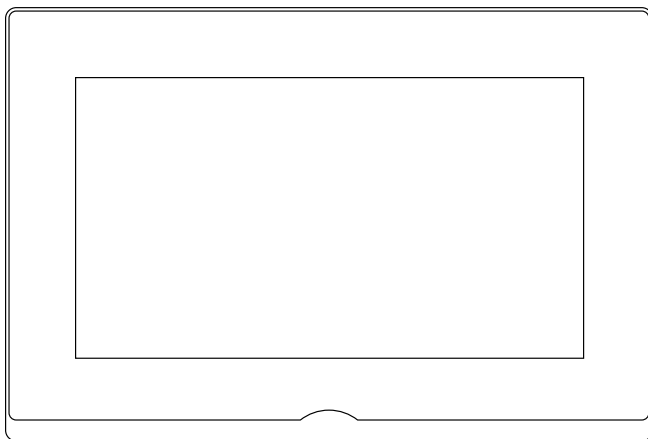
IP-видеодомофон Novicam™

Модель: IMPULSE 7 IP WIFI

ОПИСАНИЕ	5	2.6. О СИСТЕМЕ	59
ВИДЕОДОМОФОН IMPULSE	7	2.7. ПАРАМЕТРЫ	60
ОСНОВНЫЕ ОСОБЕННОСТИ	8	2.8. ДОБАВЛЕНИЕ IP-КАМЕР	66
КОМПЛЕКТАЦИЯ	9	2.9. НАСТРОЙКА МОБИЛЬНОГО ПРИЛОЖЕНИЯ	67
УСТАНОВКА	10	ТИПОВЫЕ ОПЕРАЦИИ	74
ОБЩИЕ РЕКОМЕНДАЦИИ ПО УСТАНОВКЕ	10	3.1. ИСХОДЯЩИЙ ВЫЗОВ	76
УСТАНОВКА ВИДЕОДОМОФОНА	11	3.2. ВХОДЯЩИЙ ВЫЗОВ	77
СТРУКТУРНЫЕ СХЕМЫ СИСТЕМ	12	3.3. МОНИТОРИНГ ВЫЗЫВНЫХ ПАНЕЛЕЙ	80
СХЕМЫ ПОДКЛЮЧЕНИЯ	14	3.4. МОНИТОРИНГ ВИДЕОКАМЕР	82
БЫСТРЫЙ СТАРТ	17	3.5. РЕЖИМ НЕ БЕСПОКОИТЬ	83
ПОДКЛЮЧЕНИЕ ВЫЗЫВНОЙ ПАНЕЛИ К ВИДЕОДОМОФОНУ	17	3.6. РАБОТА С СООБЩЕНИЯМИ	84
НАСТРОЙКА ЧЕРЕЗ WEB-ИНТЕРФЕЙС	25	3.7. ЖУРНАЛ ВЫЗОВОВ	85
1.1. ВХОД	25	3.8. ОХРАННЫЕ ФУНКЦИИ	86
1.2. ОБЩИЕ НАСТРОЙКИ	26	3.9. РАБОТА В МОБИЛЬНОМ ПРИЛОЖЕНИИ	92
1.3. ИНТЕРКОМ	34	ПРИЛОЖЕНИЯ	101
1.4. ОХРАНА	42	1. ПРИМЕРЫ КОНФИГУРАЦИЙ СИСТЕМ	101
1.5. ПРОЧЕЕ	45	2. ПОДКЛЮЧЕНИЕ К БЕСПРОВОДНОЙ Wi-Fi СЕТИ	109
НАСТРОЙКА ЧЕРЕЗ ГРАФИЧЕСКИЙ ИНТЕРФЕЙС	50	3. УТИЛИТА SYSTEM TOOLS	110
2.1. ОБЩИЕ НАСТРОЙКИ	51	4. ПРОБЛЕМЫ И МЕТОДЫ ИХ УСТРАНЕНИЯ	111
2.2. Wi-Fi	55	СПЕЦИФИКАЦИИ	114
2.3. ФУНКЦИЯ НЕ БЕСПОКОИТЬ	56	ДОПОЛНИТЕЛЬНАЯ ИНФОРМАЦИЯ	117
2.4. ПАНЕЛИ	57	ГАРАНТИЙНЫЕ ОБЯЗАТЕЛЬСТВА	118
2.5. ПЕРЕЗАГРУЗКА	58		

IP-видеодомофон **Novicam™ IMPULSE 7 IP WIFI** предназначен для организации аудио и видео системы посредством компьютерной сети.

Важной особенностью видеодомофона является поддержка универсального SIP-протокола, который без каких-либо ограничений позволяет объединить в большую распределенную систему не только домофоны, но и IP-телефонию со всевозможными программными клиентами для компьютеров и мобильных устройств.

Видеодомофон поддерживает 9 вызывных панелей, 8 каналов видео с IP-камер или видеорегистраторов, а также 9 дополнительных видеодомофонов.

IP-домофон оснащен 7" дисплеем с сенсорным управлением, микрофоном с эхоподавлением и динамиком.

При наличии предустановленной microSD карты памяти видеодомофон умеет сохранять в журнале событий фото каждого вызова, а также по желанию видео сеансов связи.

Кроме этого, устройство может иметь охранные функции. Для этого к домофону можно подключить до 8 всевозможных датчиков.

Устройство имеет русскоязычный графический интерфейс, в котором можно управлять всеми функциями и настройками, а для удаленного администрирования предусмотрен WEB-интерфейс.

Видеодомофон **Novicam™ IMPULSE 7 IP WIFI** имеет встроенный Wi-Fi модуль для обеспечения беспроводного соединения в местах, где проводное подключение по каким-либо причинам невозможно. Питание устройства может осуществляться как от внешнего источника питания со стандартным напряжением 12 В, а также от коммутатора по технологии PoE.

IP-видеодомофон станет незаменимым помощником по обеспечению безопасности и контроля доступа в магазинах, складах, квартирах, загородных домах, офисах и прекрасно впишется в любой интерьер благодаря двум цветовым решениям.

ВИДЕОДОМОФОН IMPULSE



Рис. 2 Видеодомофон IMPULSE

1. Сенсорный ЖК-дисплей
2. Микрофон
3. Динамик
4. Слот для microSD карты памяти
5. Интерфейс RJ-45 для подключения к PoE или к обычному коммутатору
6. Разъем для подключения внешнего блока питания и исполнительного механизма
7. Разъем для подключения оборудования RS-485
8. Разъем для подключения датчиков и сирены
9. Кнопка сброса на заводские настройки (удерживать 10 секунд иголкой при включенном питании).

ОСНОВНЫЕ ОСОБЕННОСТИ

- Сенсорный HD дисплей 7"
- Поддержка 9 вызывных панелей, 8 видеокамер, 9 видеодомофонов, 8 датчиков
- Запись фото по вызову на карту памяти
- Русскоязычный WEB-интерфейс
- Поддержка SIP-протокола
- Переадресация вызова на смартфон (Smart Life | Tuya Smart)
- Сетевые интерфейсы: RJ-45 и Wi-Fi
- Питание PoE 802.3af или DC 12 В
- Легкий монтаж

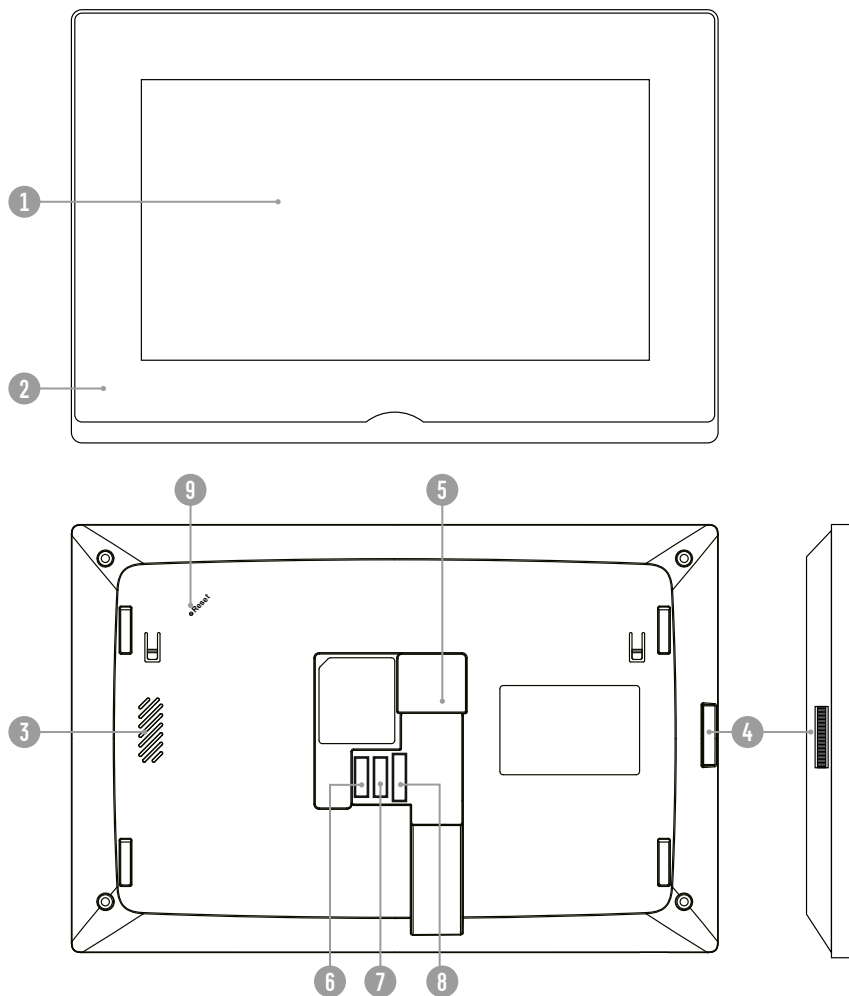
КОМПЛЕКТАЦИЯ

- Видеодомофон – 1 шт.
- Кронштейн для установки – 1 шт.
- 10-проводная подготовка – 1 шт.
- 6-проводная подготовка – 1 шт.
- 5-проводная подготовка – 1 шт.
- Резистор – 1 шт.
- Крепежный комплект – 1 шт.
- Паспорт и гарантийный талон – 1 шт.

УСТАНОВКА

ОБЩИЕ РЕКОМЕНДАЦИИ ПО УСТАНОВКЕ



Рис. 3 Рекомендуемая высота установки видеодомофона

1. Видеодомофон рекомендуется устанавливать на высоте 150 см от пола.
2. Подключение необходимо производить согласно соответствующей схеме либо стикеру на устройстве с назначением контактов.
3. Вся коммутация должна производиться при отсутствии питания во всей системе.
4. Используйте источники питания только с подходящими электрическими параметрами.
5. Перед установкой видеодомофона рекомендуется вмонтировать в стену монтажную коробку (в комплект поставки не входит). В качестве монтажной коробки рекомендуется использовать Novicam™ NDBOX или подобную, с расстоянием между отверстиями крепления 60 мм, например, Legrand Diplomat 31301.
6. Не устанавливайте видеодомофон в местах:
 - с температурой, отличающейся от эксплуатационной
 - с влажностью и уровнем загрязнения воздуха более 95%
 - с повышенной вибрацией
 - повышенного испарения и парообразования
 - с источниками мощных электромагнитных полей

УСТАНОВКА ВИДЕОДОМОФОНА

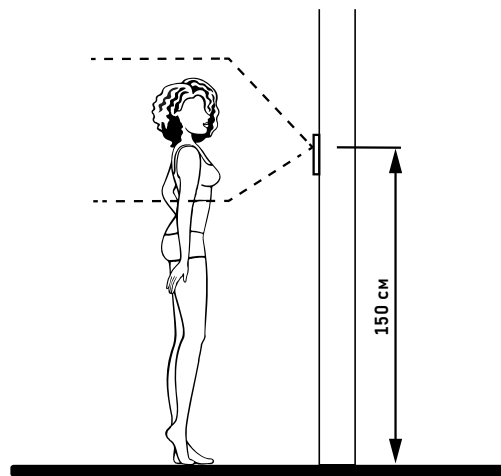

Рис. 4 Установка видеодомофона на вертикальную плоскость

1. Отключите электропитание перед установкой домофона.
2. Перед установкой домофона рекомендуется вмонтировать в стену монтажную коробку (в комплект поставки не входит). В качестве монтажной коробки рекомендуется использовать Novicam NDBOX или подобную с расстоянием между отверстиями крепления 60 мм, например Legrand Diplomat 31301.
3. Выведите в монтажную коробку все кабеля.
4. Просверлите в стене отверстия под дюбели в зависимости от того, используется ли монтажная коробка или нет. Установите дюбели в отверстия.
5. Зафиксируйте кронштейн на стене винтами/саморезами. При использовании монтажной коробки верхний и нижний крепятся к стене, средние – к монтажной коробке.
6. Проденьте кабеля через отверстие в центре кронштейна.
7. Подключите домофон в соответствии со схемой подключения.
8. Аккуратно уложите кабеля в монтажную коробку за кронштейном.
9. Установите домофон на кронштейн.
10. Включите электропитание.

СТРУКТУРНЫЕ СХЕМЫ СИСТЕМ

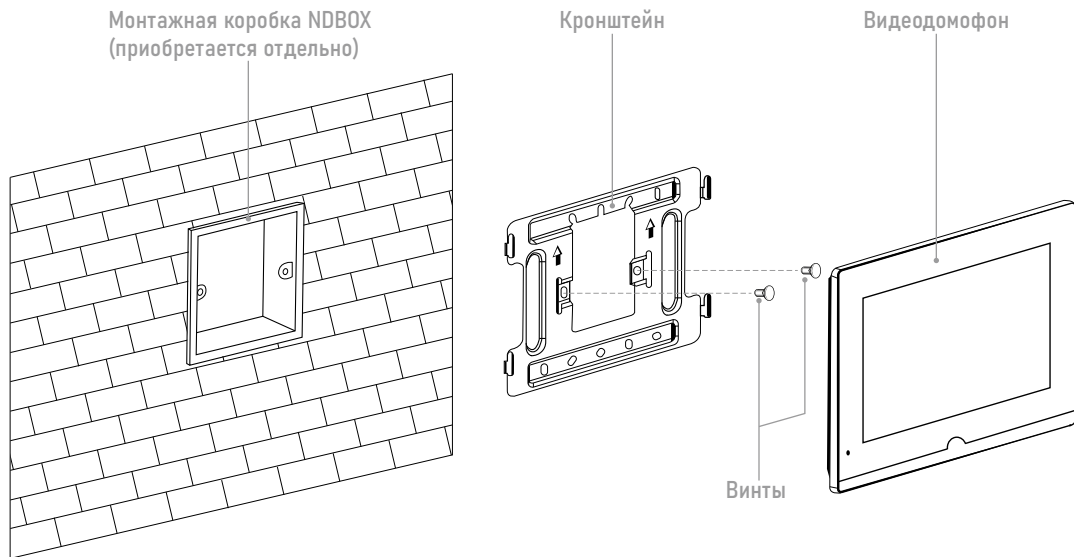

Рис. 5 Структурная схема одноабонентской системы

СТРУКТУРНЫЕ СХЕМЫ СИСТЕМ

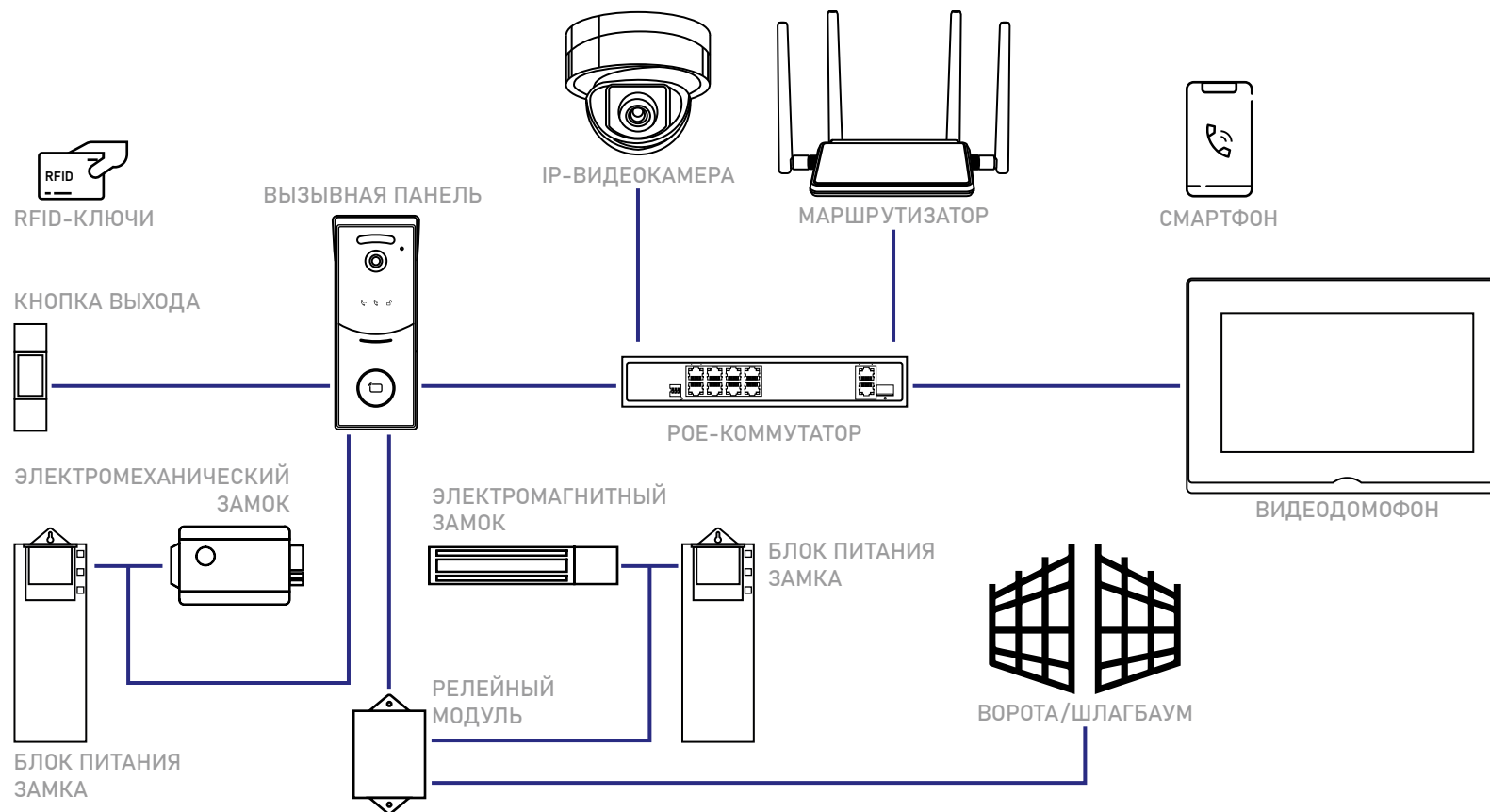

Рис. 6 Структурная схема многоабонентской системы

УСТАНОВКА СХЕМЫ ПОДКЛЮЧЕНИЯ

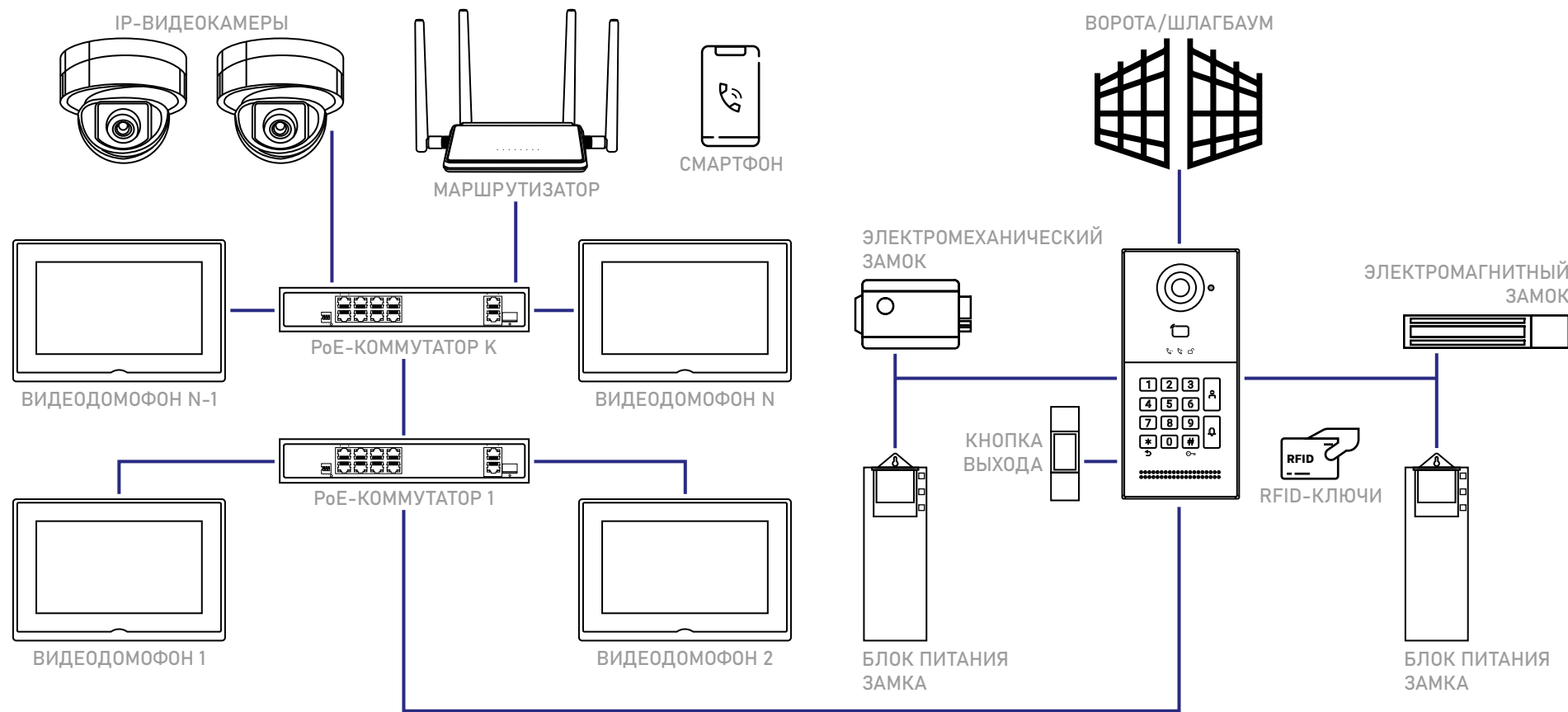

Рис. 7 Проводные интерфейсы видеодомофона

Сеть (PoE) – Стандартный интерфейс RJ-45 для подключения к PoE или обычному коммутатору. Поддерживается технология PoE по стандарту IEEE 802.3af с максимальной мощностью 15.4 Вт.

+12В – Питание от внешнего источника DC 12 В

ОБЩ. – Общий контакт (земля)

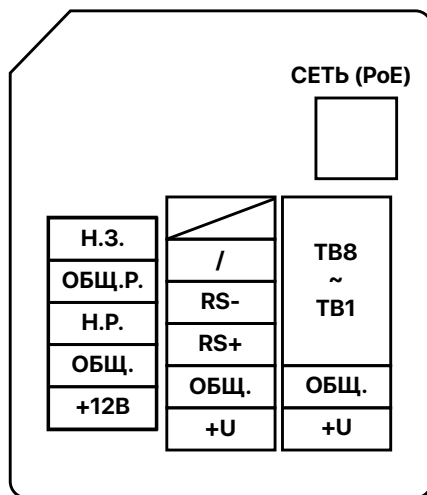
Н.Р. – Нормально-разомкнутый контакт реле

ОБЩ.Р. – Общий контакт реле

Н.З. – Нормально-замкнутый контакт реле

+U – Выходное питание DC 12 В 100 мА

ОБЩ. – Общий контакт (земля)

RS- – Интерфейс RS-485-

RS+ – Интерфейс RS-485+

+U – Выходное питание DC 12 В 100 мА

ОБЩ. – Общий контакт (земля)

ТВ1 –ТВ8 – Тревожные входы для подключения датчиков (Н.Р./Н.З.). При срабатывании датчика на контакт +U на контакт подается питание DC 12 В 100 мА

СХЕМЫ ПОДКЛЮЧЕНИЯ



Рис. 8 Подключение внешнего блока питания и запирающего механизма



Рис. 9 Подключение оборудования RS-485

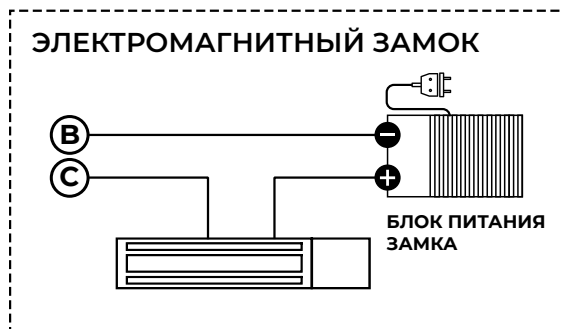
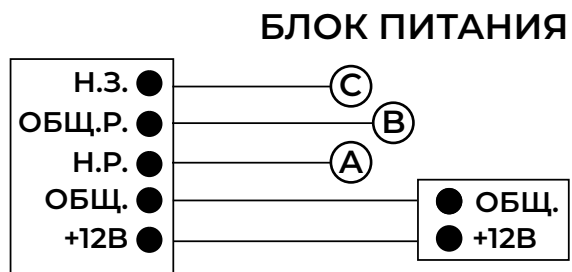

Рис. 10 Тревожные входы/выходы видеодомофона

ПОДКЛЮЧЕНИЕ ВЫЗЫВНОЙ ПАНЕЛИ К ВИДЕОДОМОФОНУ

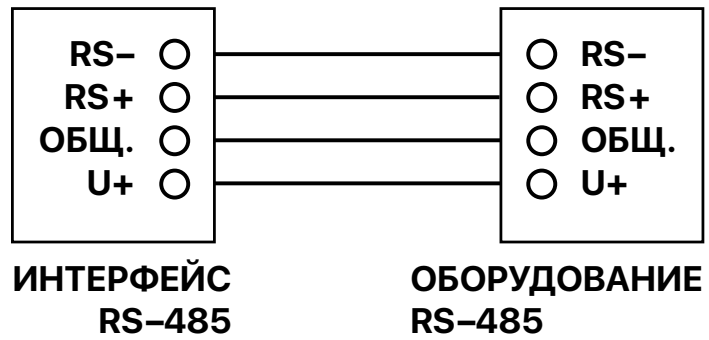
Шаг 1

Подключите вызывную панель, видеодомофон и ПК в одну локальную сеть к одному коммутатору или маршрутизатору.

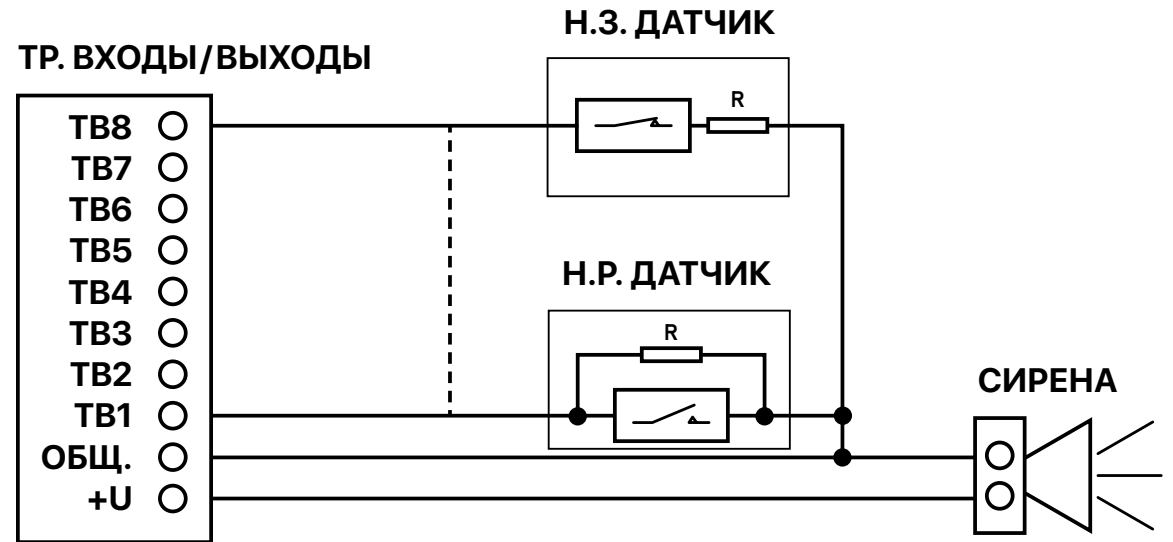
ВЫЗЫВНАЯ ПАНЕЛЬ 1

Параметр	Значение
Дом	1
Подъезд	1
Помещение	1
Устройство	1
IP-адрес	192.168.1.100
Маска подсети	255.255.255.0
Шлюз	192.168.1.1

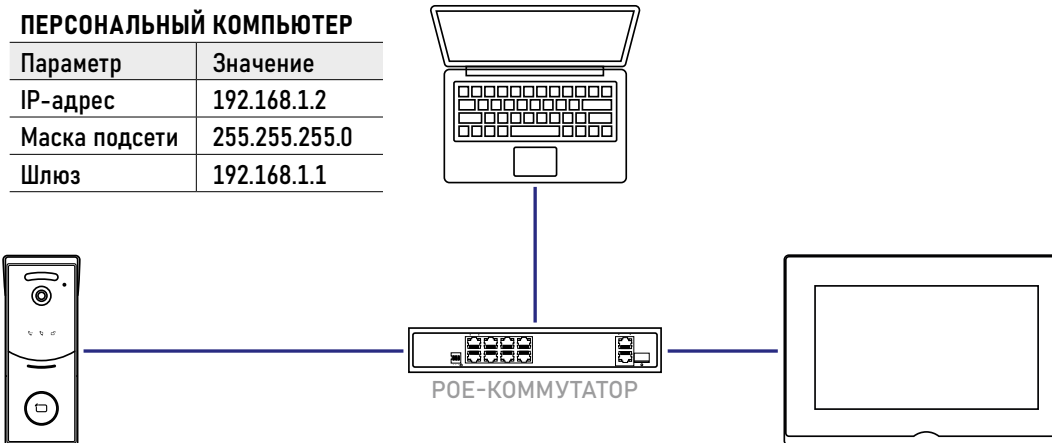

ПЕРСОНАЛЬНЫЙ КОМПЬЮТЕР

Параметр	Значение
IP-адрес	192.168.1.2
Маска подсети	255.255.255.0
Шлюз	192.168.1.1

ВИДЕОДОМОФОН 1

Параметр	Значение
Дом	1
Подъезд	1
Помещение	1
Устройство	0
IP-адрес	192.168.1.101
Маска подсети	255.255.255.0
Шлюз	192.168.1.1

Рис. 11 Параметры настроек при подключении одной вызывной панели к одному видеодомофону

ПОДКЛЮЧЕНИЕ ВЫЗЫВНОЙ ПАНЕЛИ К ВИДЕОДОМОФОНУ



Рис. 12 Окно авторизации

Шаг 2

Для входа в WEB-интерфейс в адресной строке интернет-браузера введите IP-адрес вызывной панели - **192.168.1.100**

Далее в окне авторизации введите логин - **admin** и пароль - **123456**

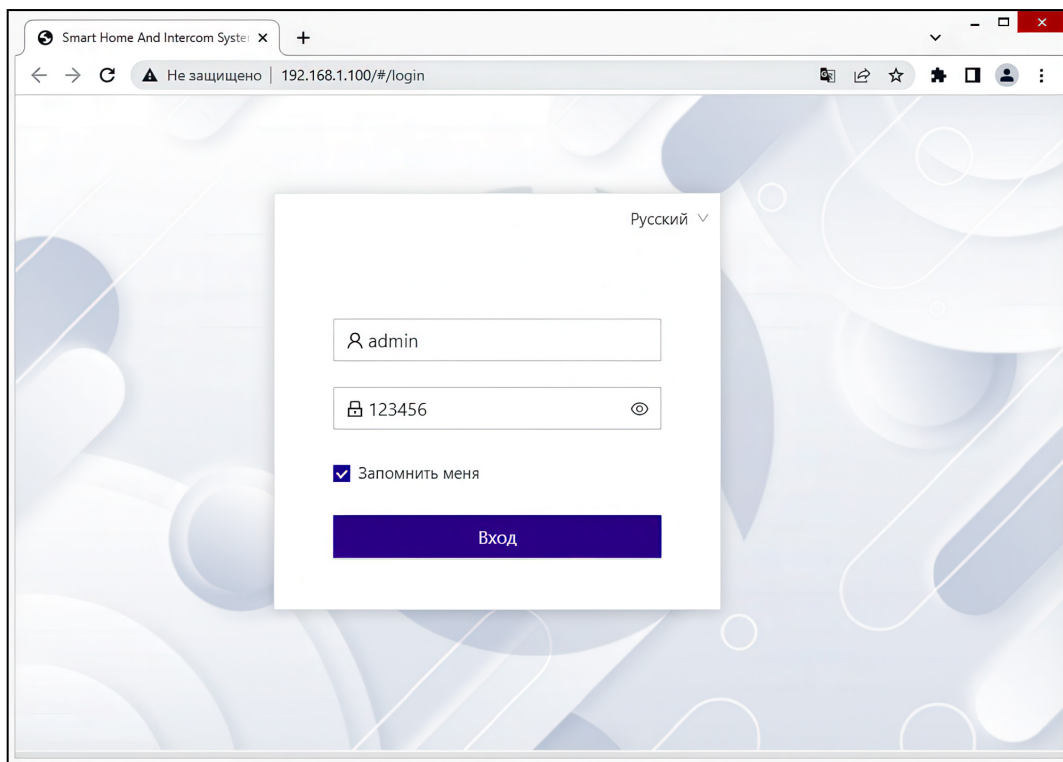
ДАННЫЕ ДЛЯ ВХОДА В WEB-ИНТЕРФЕЙС ПО УМОЛЧАНИЮ

IP-адрес	192.168.1.100
Логин	admin
Пароль	123456



ВНИМАНИЕ!

1. Если IP-адрес устройства отличается от установленного по умолчанию, то его можно узнать с помощью утилиты **System Tools**, которую можно скачать с официального сайта Novisat™. Информация по работе с утилитой находится в приложениях данного руководства.
2. При необходимости IP-адрес по умолчанию можно изменить в меню **Интерком → Сеть**.
3. IP-адреса устройств (**вызывной панели, видеодомофона, ПК**) должны принадлежать **одной подсети**, то есть первые три триады IP-адреса должны быть идентичны.

ПОДКЛЮЧЕНИЕ ВЫЗЫВНОЙ ПАНЕЛИ К ВИДЕОДОМОФОНУ



Рис. 13 Главное меню видеодомофона

Шаг 3

Зайдите в меню **Настроек** видеодомофона.

ПОДКЛЮЧЕНИЕ ВЫЗЫВНОЙ ПАНЕЛИ К ВИДЕОДОМОФОНУ

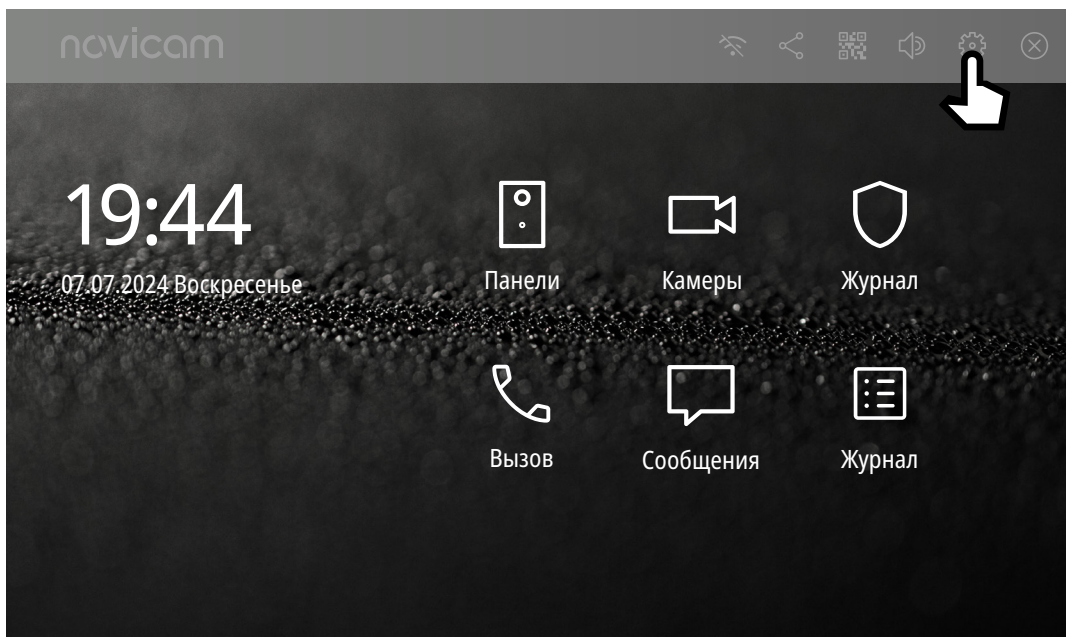

Рис. 15 Вход в меню Параметры

Шаг 3

В настройках видеодомофона выберите пункт **Параметры** и наберите пароль для входа в меню – **123456**.

ПОДКЛЮЧЕНИЕ ВЫЗЫВНОЙ ПАНЕЛИ К ВИДЕОДОМОФОНУ

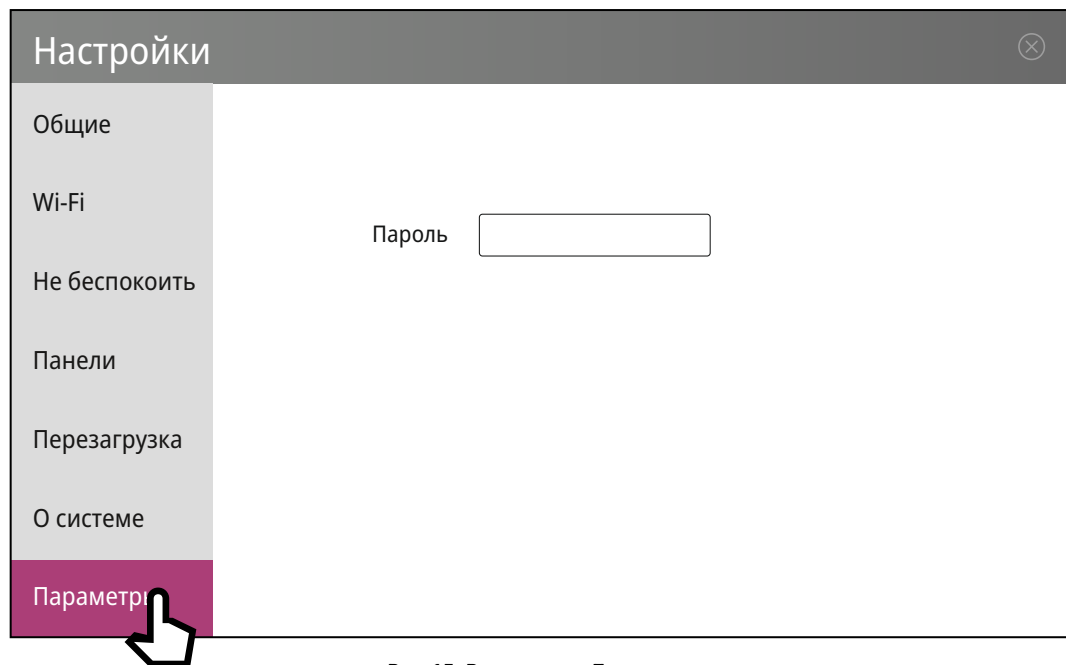
Основные параметры

Сеть

Устройство

SIP

Пароль

Сброс

DHCP

IP-адрес

Маска подсети

Шлюз

DNS

CMS IP

OK

Рис. 15 Сетевые настройки видеодомофона

Шаг 4

Установите IP-адрес для видеодомофона, отличающийся последней триадой от IP-адреса вызывной панели, например **192.168.1.101**.

ПОДКЛЮЧЕНИЕ ВЫЗЫВНОЙ ПАНЕЛИ К ВИДЕОДОМОФОНУ

Основные параметры

Сеть

Устройство

SIP

Пароль

Сброс

Дом

Подъезд

Помещение

Устройство

Код синхронизации

OK

Рис. 16 Меню Устройство на видеодомофоне

Шаг 5

Зайдите в меню **Устройство** на видеодомофоне и убедитесь, что параметры **Дом, Подъезд, Помещение** на домофоне аналогичны этим же параметрам в меню **Интерком → Устройство** на вызывной панели.

ПОДКЛЮЧЕНИЕ ВЫЗЫВНОЙ ПАНЕЛИ К ВИДЕОДОМОФОНУ

Шаг 5



Рис. 17 Меню Устройство в WEB-интерфейсе вызывной панели

ПОДКЛЮЧЕНИЕ ВЫЗЫВНОЙ ПАНЕЛИ К ВИДЕОДОМОФОНУ

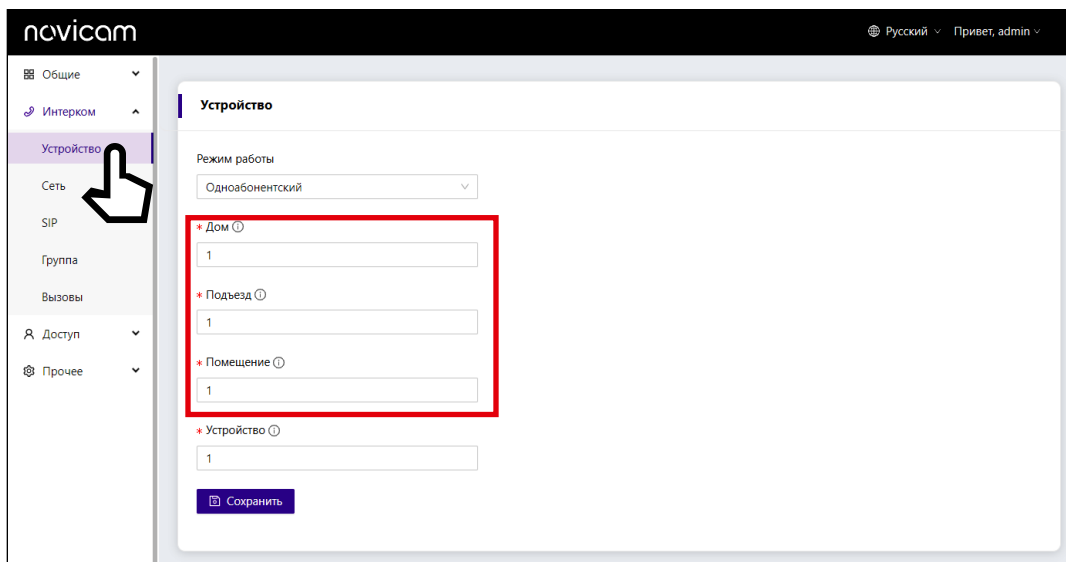

Рис. 19 Меню Панели на видеодомофоне

Шаг 6

Зайдите в меню **Настройки** → **Панели** на видеодомофоне. Поиском найдите вызывную панель, выделите ее и нажмите **Сохранить**.

Шаг 7

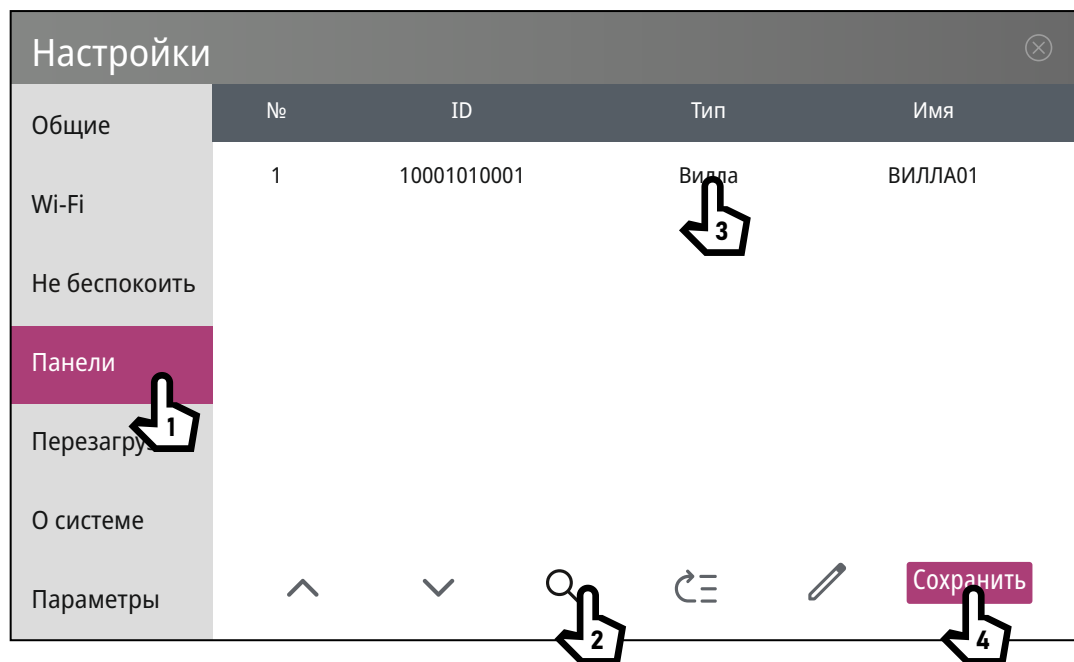
Протестируйте подключение, нажав кнопку вызова на панели.



ВНИМАНИЕ!

Примеры всех конфигураций систем можно посмотреть в приложениях данного руководства.

1.1. ВХОД



Рис. 20 Окно авторизации

Для входа в WEB-интерфейс в адресной строке интернет-браузера необходимо ввести IP-адрес видеодомофона.

Далее авторизуйтесь, в окне авторизации необходимо ввести логин и пароль.

ДАННЫЕ ДЛЯ ВХОДА В WEB-ИНТЕРФЕЙС ПО УМОЛЧАНИЮ	
IP-адрес	192.168.1.100
Логин	admin
Пароль	123456

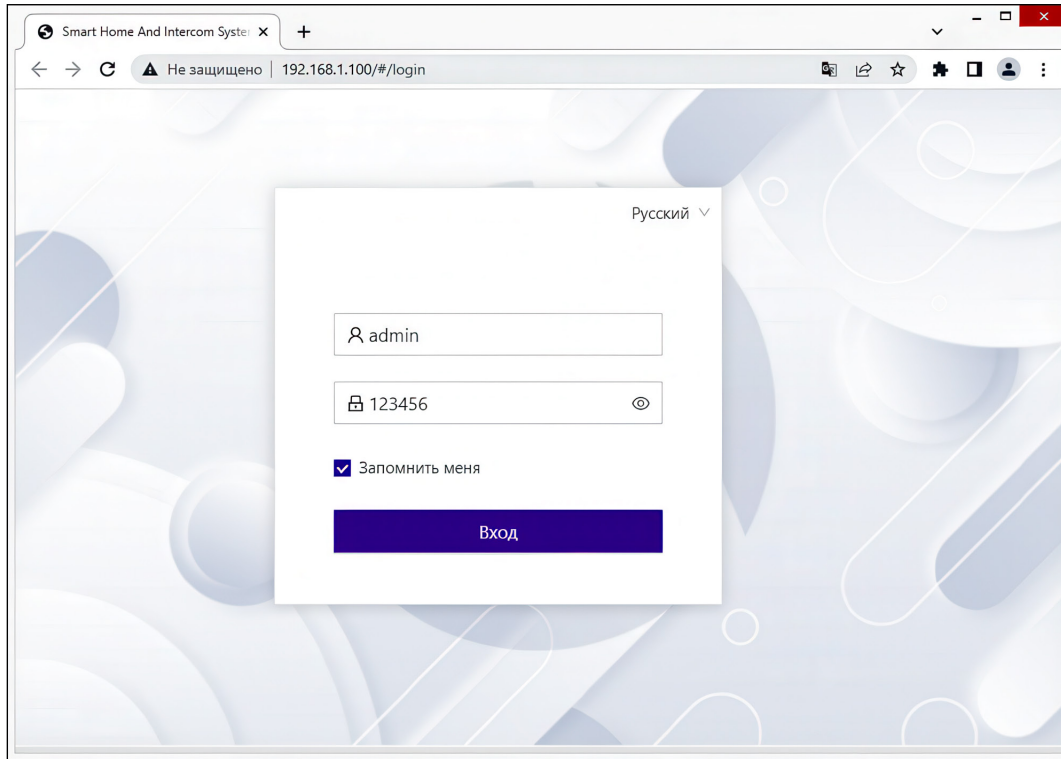

ВНИМАНИЕ!

1. Для входа в WEB-интерфейс видеодомофон и ПК должны физически быть подключены к одному коммутатору или маршрутизатору, а также IP-адреса устройств должны принадлежать одной подсети, то есть первые три триады IP-адреса должны быть идентичны.
2. Если IP-адрес устройства отличается от установленного по умолчанию, то его можно посмотреть в графическом интерфейсе или узнать с помощью утилиты **System Tools**, которую можно скачать с официального сайта **Novicam™**. Информация по работе с утилитой находится в приложениях данного Руководства.
3. Для безопасного использования настоятельно рекомендуется изменить пароль Администратора. Сделать это можно в настройках устройства, а также через WEB-интерфейс.

1.2. ОБЩИЕ НАСТРОЙКИ



Рис. 21 Подраздел Информация

1.2.1. ИНФОРМАЦИЯ

В данном подразделе отображается информация об устройстве, текущие сетевые настройки, а также статус подключения по протоколу SIP.

ОБОРУДОВАНИЕ	
Модель	Модель устройства
Версия прошивки	Версия установленной прошивки
MAC-адрес	Уникальный MAC-адрес устройства для проводного подключения
Wi-Fi MAC-адрес	Уникальный MAC-адрес устройства для беспроводного подключения
Framework	Версия Framework устройства
UI	Версия графического интерфейса
СЕТЬ	
DHCP	Статус DHCP-клиента (служба автоматического получения IP-адреса)
IP-адрес	Текущий IP-адрес устройства
Маска подсети	Маска подсети устройства
Шлюз	IP-адрес шлюза
DNS	IP-адрес DNS сервера

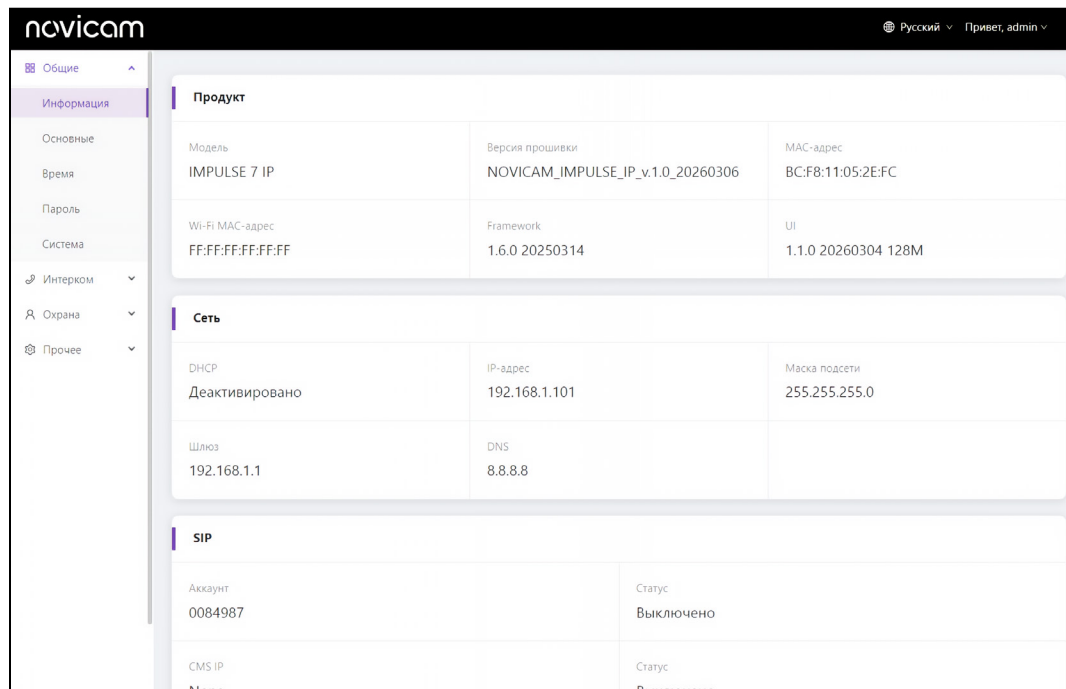
1.2. ОБЩИЕ НАСТРОЙКИ

1.2.1. ИНФОРМАЦИЯ

SIP	
Аккаунт	Имя SIP-аккаунта
Статус	Состояние подключения к SIP-серверу
CMS IP	IP-адрес ПК с установленной CMS (неактуально)
Статус	Состояние подключения к CMS (неактуально)

1.2. ОБЩИЕ НАСТРОЙКИ



Рис. 22 Настройка экрана и языка графического интерфейса

1.2.2. ОСНОВНЫЕ

В данном подразделе можно настроить экран, выбрать язык графического интерфейса, настроить громкость и мелодию вызова, а также функцию **Не беспокоить**.

ОСНОВНЫЕ	
Яркость	Настройка уровня яркости экрана
Отключение экрана	Время, по истечению которого экран автоматически отключится. Время автоматического отключения может быть настроено в интервале от 15 секунд до 30 минут
Блокировка экрана	Если активировать блокировку экрана, то в следующий раз при прикосновении и включении экрана, система запросит пароль пользователя. По умолчанию пароль пользователя – 1234. Пароль может быть изменен в графическом меню Охрана → Настройки или в WEB-интерфейсе Общие → Пароль
ЯЗЫК	
Язык	Выбор языка графического интерфейса

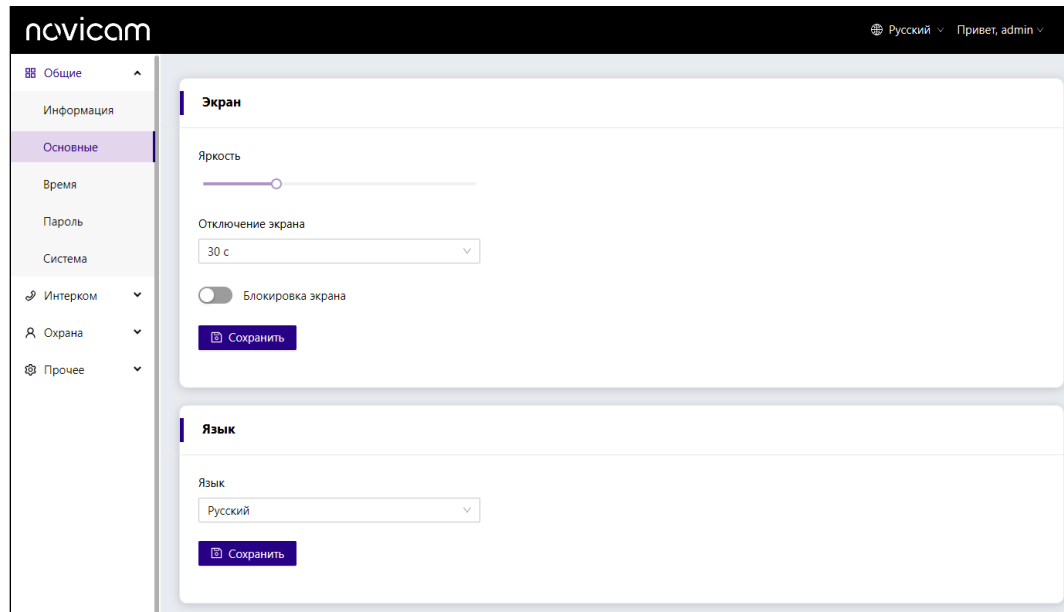
1.2. ОБЩИЕ НАСТРОЙКИ



Рис. 23 Настройка громкости, мелодии и функции "Не беспокоить"

1.2.2. ОСНОВНЫЕ

ГРОМКОСТЬ	
Системная громкость	Громкость мелодии вызова настраивается в диапазоне от 1 до 6
Громкость интеркома	Громкость разговора настраивается в диапазоне от 1 до 6
Мелодия	Выбор мелодии вызова. Доступно 12 мелодий
Звук нажатия	Включение/Выключение звука при прикосновении к экрану
Интерком с мониторами	Включение/Выключение приема вызовов с других видеодомофонов
Автоответ	Включение/Выключение автоматического начала разговора при вызове
Сброс после открытия	Включение/Выключение автоматического сброса после нажатия кнопки разблокировки замка
НЕ БЕСПОКОИТЬ	
Деактивировано	Функция Не беспокоить выключена
Весь день	Выключение функции Не беспокоить на все время
По расписанию	Настройка функции Не беспокоить на заданный интервал времени

1.2. ОБЩИЕ НАСТРОЙКИ

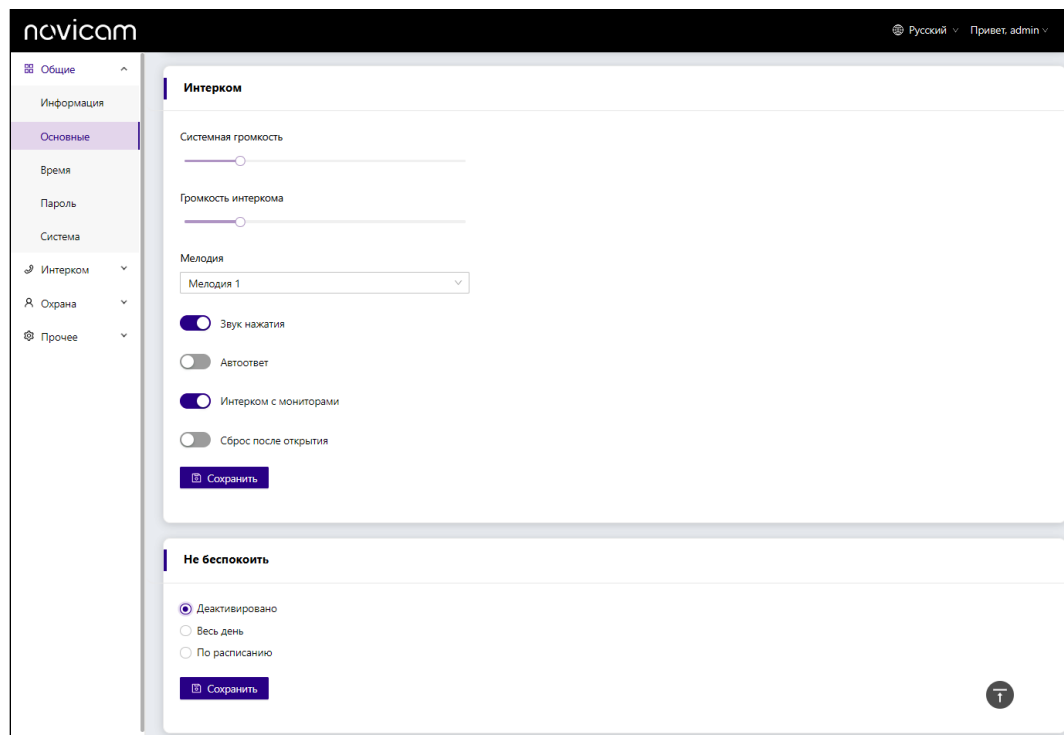

Рис. 24 Подраздел Время

1.2.3. ВРЕМЯ

В данном подразделе можно настроить системные время и дату, а также функцию их автоматической синхронизации с NTP-сервером.

ВРЕМЯ	
NTP	Автоматическая синхронизация времени и даты с NTP-сервером
Дата/Время	Настройка даты и времени вручную
NTP-сервер	Адрес NTP-сервера для синхронизации времени устройства
Часовой пояс	Выбор часового пояса
Формат часов	Выбор формата времени (12 ч или 24 ч)
Формат даты	Выбор формата даты (ГГГГ-ММ-ДД/ДД-ММ-ГГГГ/ММ-ДД-ГГГГ)

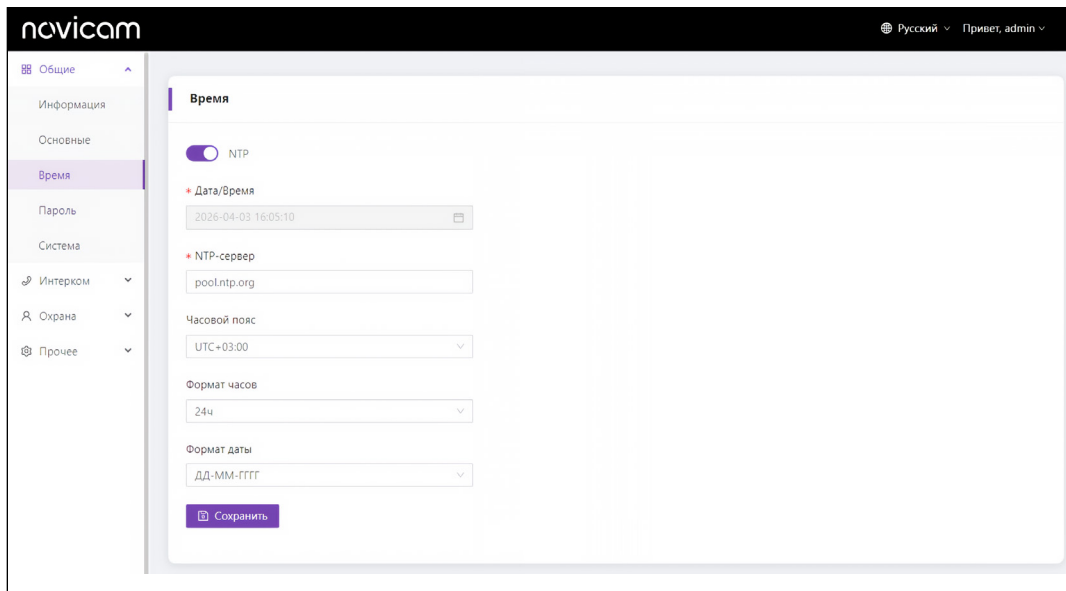

ВНИМАНИЕ!

Функция автоматического перехода на летнее время неактуальна для России.

1.2. ОБЩИЕ НАСТРОЙКИ



Рис. 25 Подраздел Пароль

1.2.4. ПАРОЛЬ

В данном подразделе производится изменение паролей. Для изменения нужного пароля введите старый пароль и его подтверждение. В системе имеется 3 вида паролей.

ЭЛЕМЕНТ	ОПИСАНИЕ	ПАРОЛЬ ПО УМОЛЧАНИЮ
Система	Пароль для входа в меню настроек Параметры графического интерфейса	123456
Пользователь	Пароль для настроек параметров в меню Охрана графического интерфейса	1234
Веб	Пароль для входа в WEB-интерфейс	123456

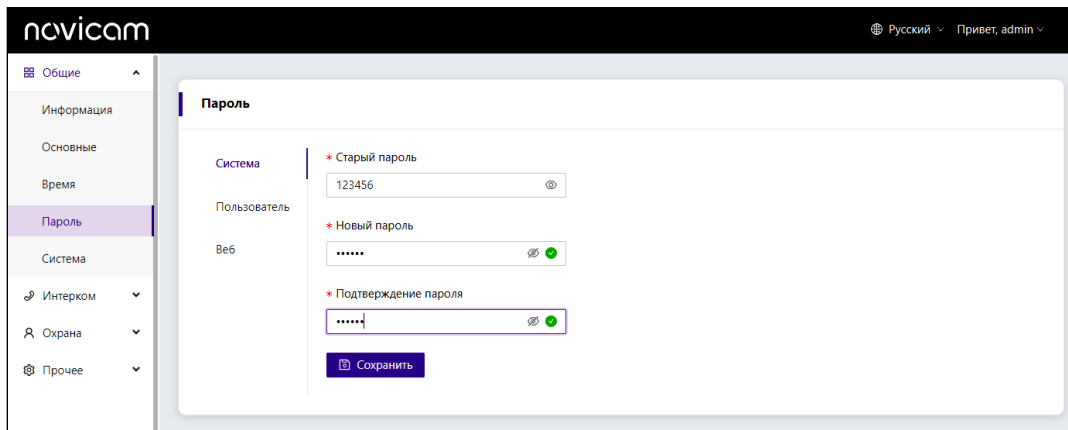

ВНИМАНИЕ!

В случае если Вы забыли пароли для входа в меню **Параметры** графического интерфейса и WEB-интерфейс, то на задней стороне монитора имеется кнопка физического сброса всех настроек. Сброс производится 10 секундным удержанием кнопки в отверстии острым предметом.

1.2. ОБЩИЕ НАСТРОЙКИ



Рис. 26 Вкладка Сервис из подраздела Система

1.2.5. СИСТЕМА

В данном подразделе можно выгрузить или загрузить резервный файл конфигурации, обновить прошивку, перезагрузить устройство или сбросить настройки к заводским параметрам, а также выгрузить набор изображений и журнал событий для последующей отправки разработчикам.

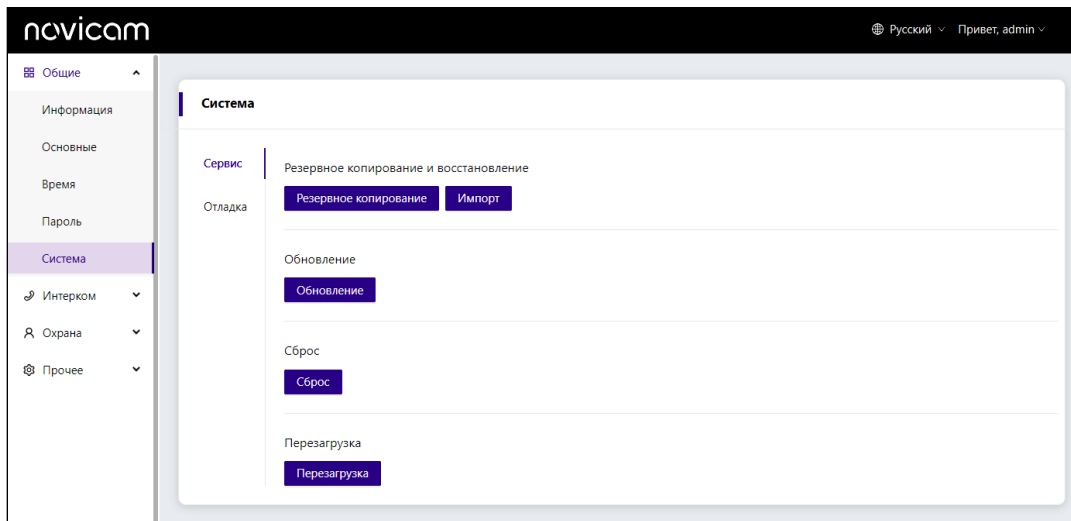

ВНИМАНИЕ!

В случае если Вы забыли пароли для входа в меню Параметры графического интерфейса и WEB-интерфейс, то на задней стороне монитора имеется кнопка физического сброса всех настроек. Сброс производится 10 секундным удержанием кнопки в отверстии острым предметом.

1.2. ОБЩИЕ НАСТРОЙКИ

1.2.5. СИСТЕМА



Рис. 27 Вкладка Отладка из подраздела Система

1.3. ИНТЕРКОМ

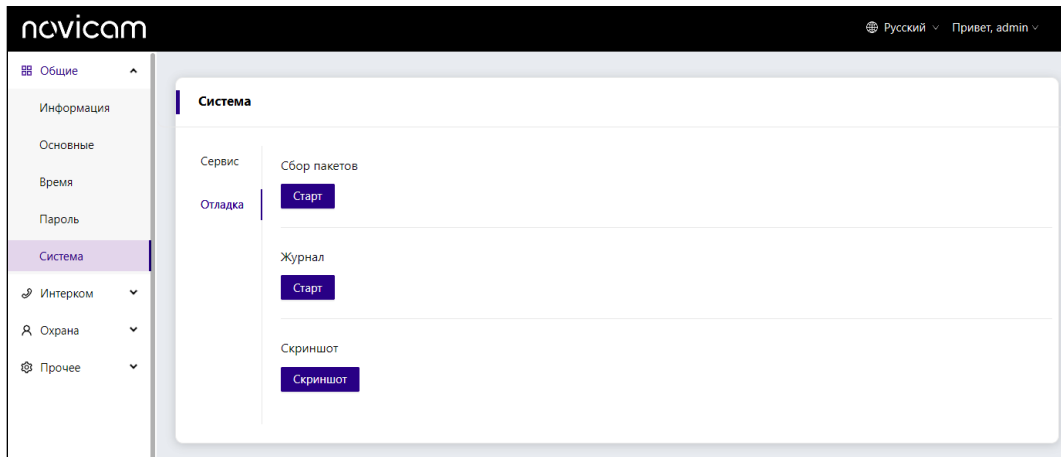

Рис. 28 Подраздел Устройство

1.3.1. УСТРОЙСТВО

Данный подраздел меню предназначен для настройки положения устройства в системе.

ПАРАМЕТР	ОПИСАНИЕ
Дом	Номер дома (1–999)
Подъезд	Номер подъезда (0–99)
Помещение	Номер помещения (0–9899)
Устройство	Номер устройства (0–9)
Код синхронизации	Код для синхронизации с другими видеодомофонами

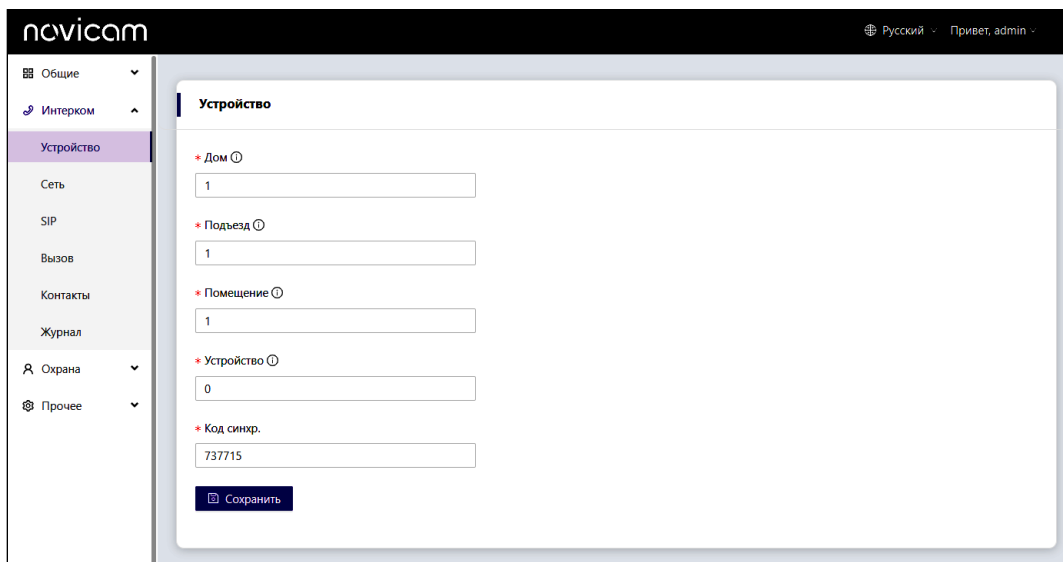

ВНИМАНИЕ!

Примеры конфигураций систем смотрите в приложениях данного Руководства.

1.3. ИНТЕРКОМ



Рис. 29 Подраздел Сеть

1.3.2. СЕТЬ

Данный подраздел меню предназначен для настройки сетевых подключений.

СЕТЬ	
DHCP	Активация автоматического получения сетевых настроек от DHCP-сервера маршрутизатора
IP-адрес	Настройка IP-адреса устройства вручную
Маска подсети	Настройка маски подсети
Шлюз	Настройка IP-адреса шлюза
DNS	Настройка IP-адреса DNS-сервера
Wi-Fi	
Wi-Fi	Настройки подключения к сети Wi-Fi для доступа в Интернет

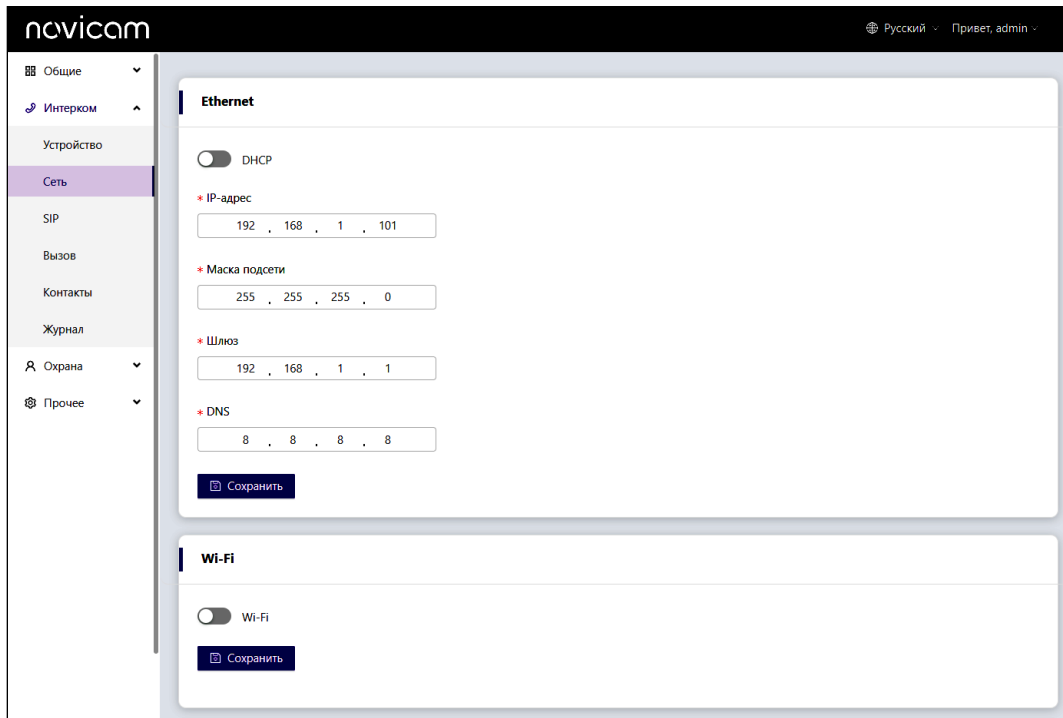

ВНИМАНИЕ!

Процесс подключения видеодомофона к беспроводной Wi-Fi сети можно посмотреть в приложениях данного Руководства.

1.3. ИНТЕРКОМ



Рис. 30 Подраздел Сеть

1.3.2. СЕТЬ

СЕТЬ ДЛЯ ИНТЕРКОМА	
Ethernet/Wi-Fi	Выбор сети для связи вызывной панели с видеодомофоном
РЕГИСТРАЦИЯ В CMS	
CMS IP	Неактуально

1.3. ИНТЕРКОМ

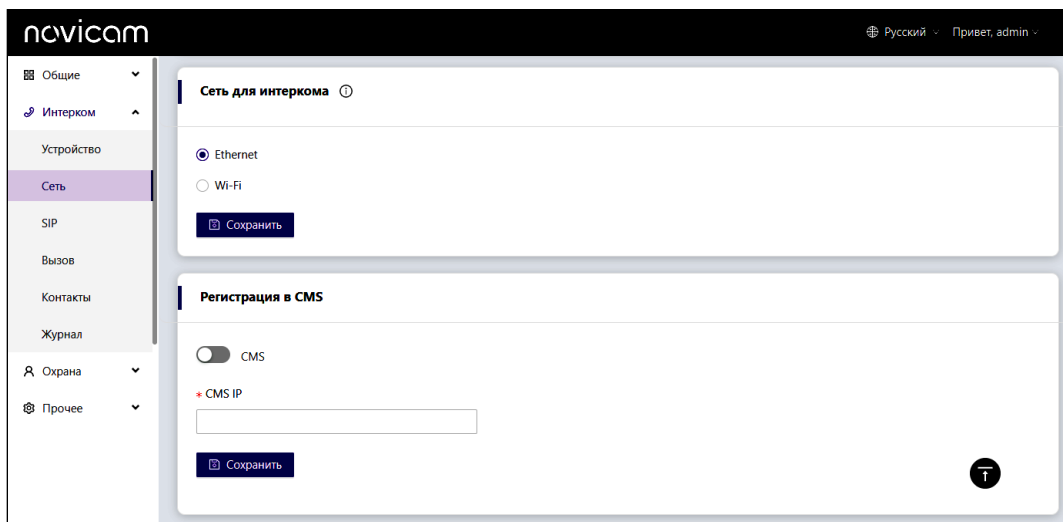

Рис. 31 Настройка SIP-подключения

1.3.3. SIP

Данный подраздел меню предназначен для настройки подключения по протоколу SIP. Все настройки для SIP-подключения выдает провайдер или владелец SIP-сервера.

SIP	
SIP	Активация/Деактивация работы по протоколу SIP
Отображаемое имя	Имя для отображения
Имя регистрации	Имя, зарегистрированное в системе
Имя Пользователя	Логин SIP-аккаунта
Пароль	Пароль от SIP-аккаунта
SIP-сервер	Адрес SIP-сервера, который может быть представлен как в виде IP-адреса, так и в виде доменного имени. Порт по умолчанию: 5060
Прокси сервер	Адрес исходящего прокси сервера Порт по умолчанию: 5060
Транспортный протокол	Выбор транспортного протокола SIP: UDP/TCL/TLS
Видеоагрузка	Видеоагрузка в диапазоне от 96 до 127
DNS SRV	Активация/Деактивация вторичного DNS-сервера

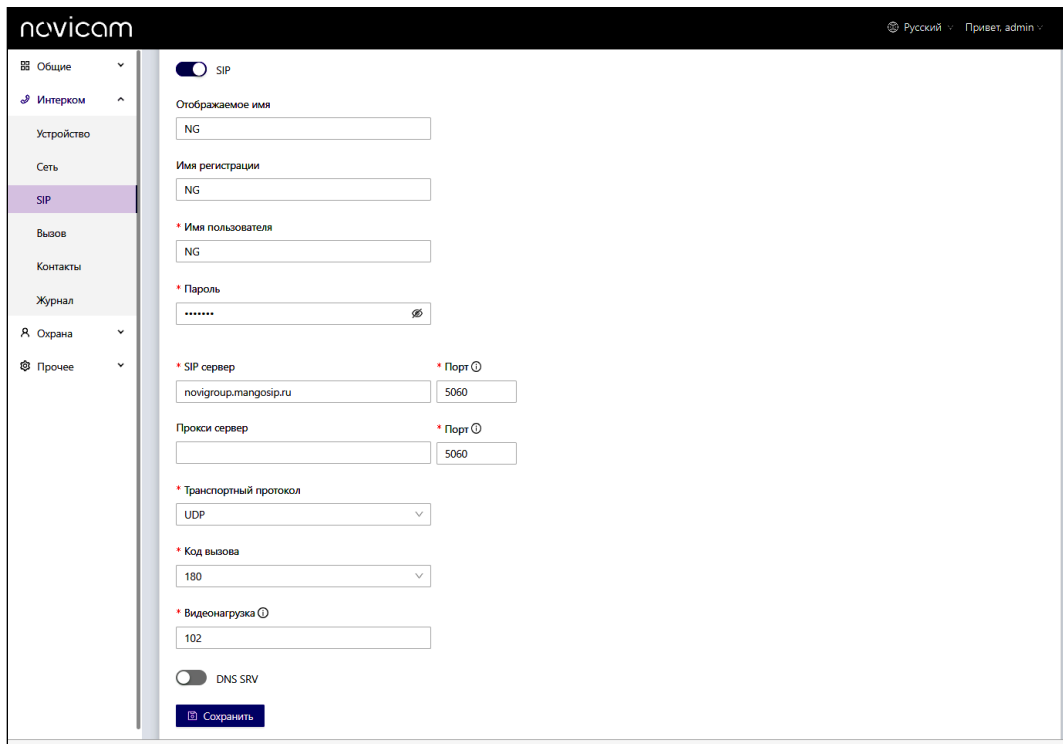
1.3. ИНТЕРКОМ



Рис. 32 Подраздел Вызов

1.3.4. ВЫЗОВ

В данном подразделе настраиваются адреса консьержа и устройств, от которых видеодомофон будет принимать сообщения. Здесь же настраиваются продолжительности вызова и разговора.

ВЫЗОВ КОНСЬЕРЖА	
URL	Тут заполняется IP или SIP-адрес консьержа: 1. Обычный вызов (IP). Необходимо указать IP-адрес абонентского устройства, на который будет осуществлен вызов. Например, IP-адрес указывается в формате - sip:192.168.1.102 . 2. SIP вызов. Необходимо указать SIP аккаунт абонентского устройства (sip: имя пользователя@SIP сервер:порт), на который будет осуществлен вызов. Например, sip:101@192.168.1.201:5060
ПРОЧЕЕ	
Multicast	Включение/Выключение приема сообщений от мастер-станции
IP-адрес для отправки сообщений	IP-адрес мастер-станции или домофона, от которого необходимо принимать сообщения.
Дополнительное устройство	IP-адреса дополнительных устройств (максимум 6 устройств), от которых разрешено принимать сообщения. IP-адрес указывается в формате sip:IP-адрес . Например, sip:192.168.1.102 .

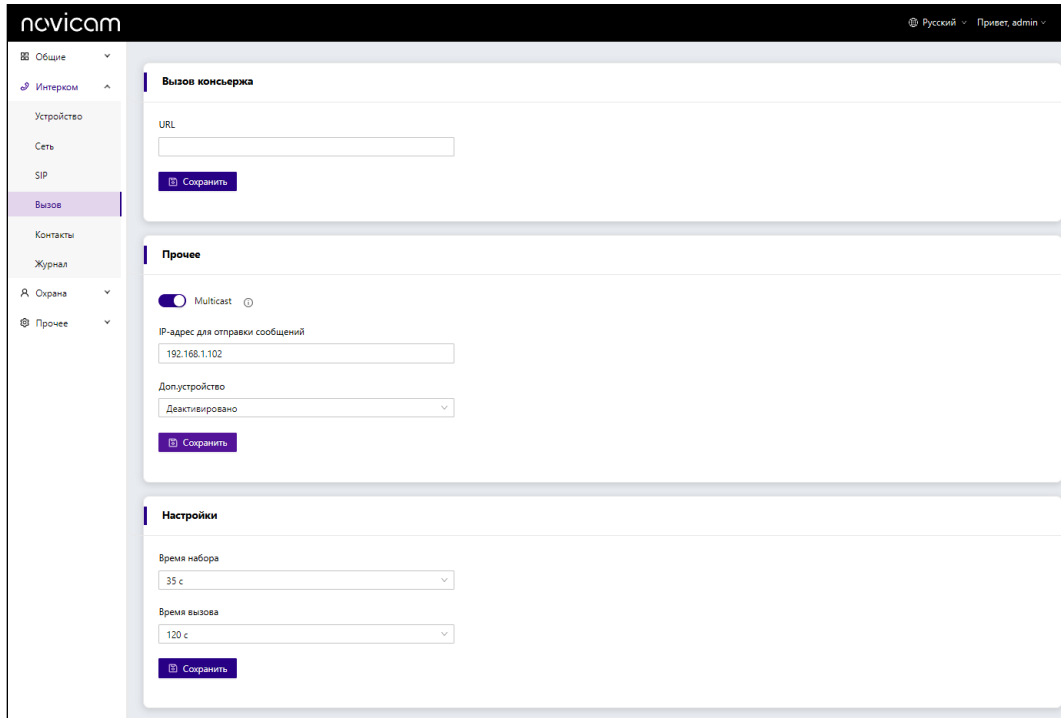
1.3. ИНТЕРКОМ

1.3.4. ВЫЗОВ

НАСТРОЙКИ	
Время набора	Время, в течение которого будет производиться вызов абонента, по истечению которого он также будет автоматически завершен (10, 20, 35, 45, 60, 90, 120 секунд).
Время разговора	Время, по истечению которого разговор с абонентом будет автоматически завершен (120, 300, 600, 1200, 1800 секунд).

1.3. ИНТЕРКОМ



Рис. 33 Подраздел Контакты

1.3.5. КОНТАКТЫ

В данном подразделе редактируются контакты для быстрого вызова нужного абонента.

КОНТАКТЫ	
Белый список	При активации функции блокируются все контакты, которые не входят в группу Белый список . Например, Спиридон состоит в группе Белый список , а Иннокентий нет. При этом Спиридон может позвонить на видеодомофон, а Иннокентий соответственно нет
Имя	Поиск контакта по имени
Номер	Поиск контактов по номеру помещения, IP-адресу и SIP-адресу
Поиск	Кнопка для запуска поиска
Сброс	Кнопка для очистки всех полей поиска
Добавить	Кнопка для добавления нового контакта
Удалить все	Кнопка для удаления всех контактов
Удалить	Кнопка для удаления выбранных контактов
Импорт	Кнопка для импорта контактов из CSV-файла
Экспорт	Кнопка для экспорта контактов в CSV-файл

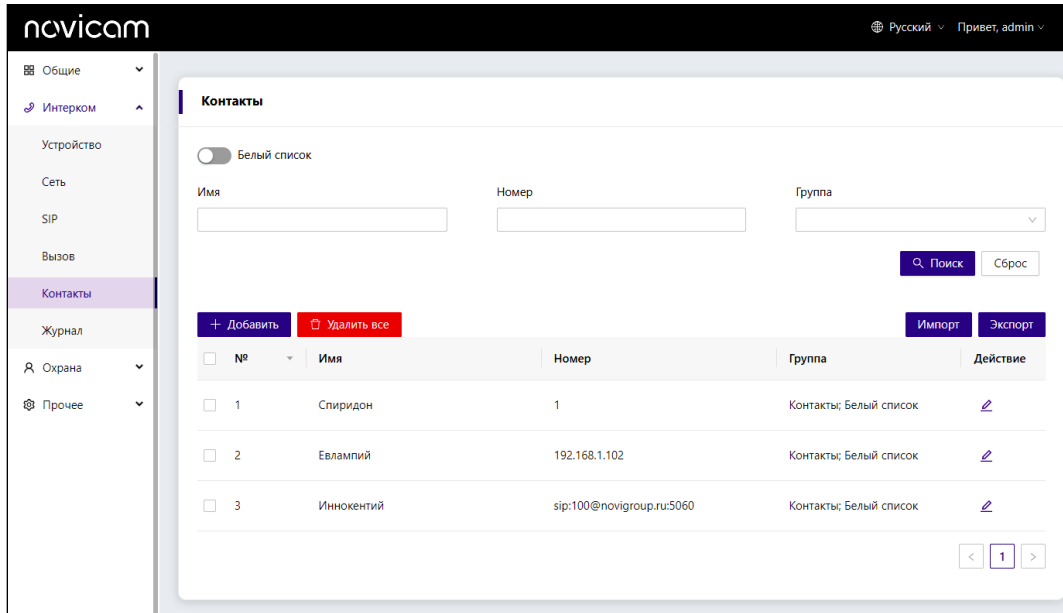
1.3. ИНТЕРКОМ



Рис. 34 Журнал вызовов

1.3.6. ЖУРНАЛ

В данном подразделе ведется журнал вызовов, по которому можно посмотреть их время и длительность, а также фото гостя.

При этом записи можно отсортировать по типу, дате и времени.

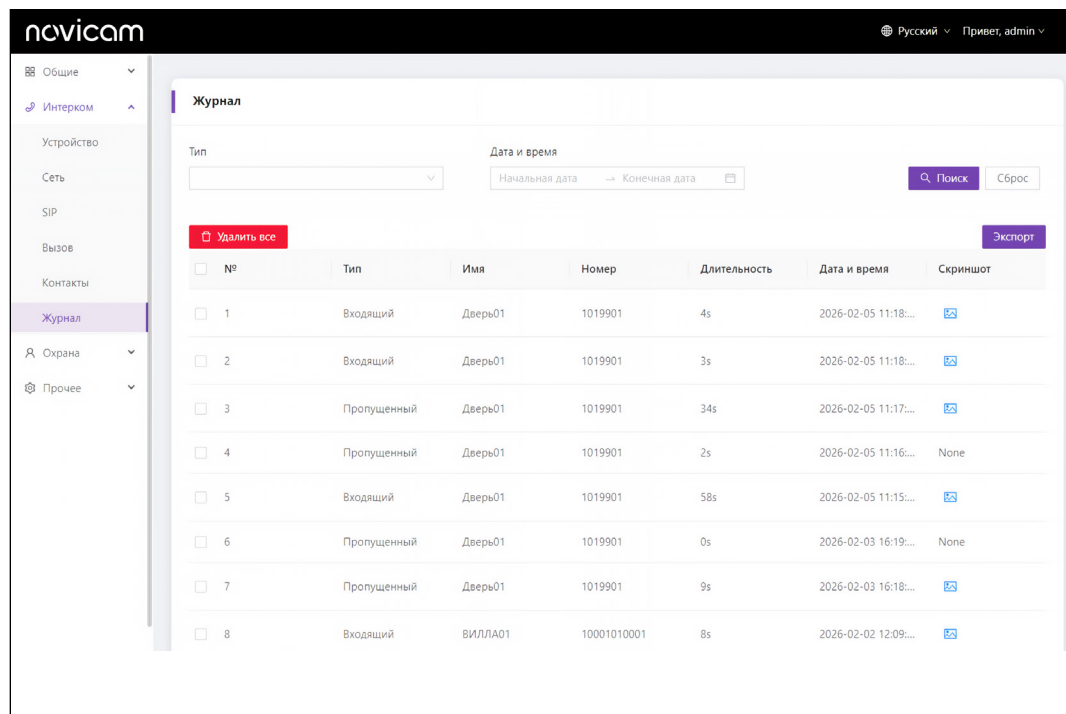
1.4. ОХРАНА



Рис. 35 Настройка шлейфов сигнализации

1.4.1. ШЛЕЙФЫ СИГНАЛИЗАЦИИ (ШС)

В данном подменю настраиваются шлейфы сигнализации (ШС), а именно выбираются их режимы работы, типы, задержки срабатывания, а также типы используемых датчиков.

ШС	
Тип	<p>Норма: при активации любого режима охраны в меню ВКЛ./ВЫКЛ. соответствующий шлейф сигнализации будет поставлен на охрану по истечению времени активации (по умолчанию 100 секунд). После постановки на охрану, если хоть один подключенный датчик сработает, то видеодомофон пошлет сигнал тревоги на мастер-станцию. Если нет необходимости (например, по ошибке или ложной тревоге), чтобы видеодомофон моментально отправлял сигнал тревоги на мастер-станцию, то в колонке Задержка для каждого ШС можно установить время, через которое он будет отправлен. Также в течение задержки пользователь может отключить тревогу и не допустить отправку сигнала на мастер-станцию.</p> <p>Экстра: при срабатывании датчика или нажатии тревожной кнопки, подключенной к ШС с таким типом, видеодомофон не будет сигнализировать о тревоге, а только пошлет сигнал на мастер-станцию. ШС такого типа всегда активен независимо от того, поставлена система на охрану или нет.</p> <p>24 часа: при срабатывании датчика на ШС такого типа тревога индицируется на видеодомофоне и одновременно с этим транслируется сигнал на мастер-станцию. ШС такого типа всегда активен независимо от того, поставлена система на охрану или нет.</p>

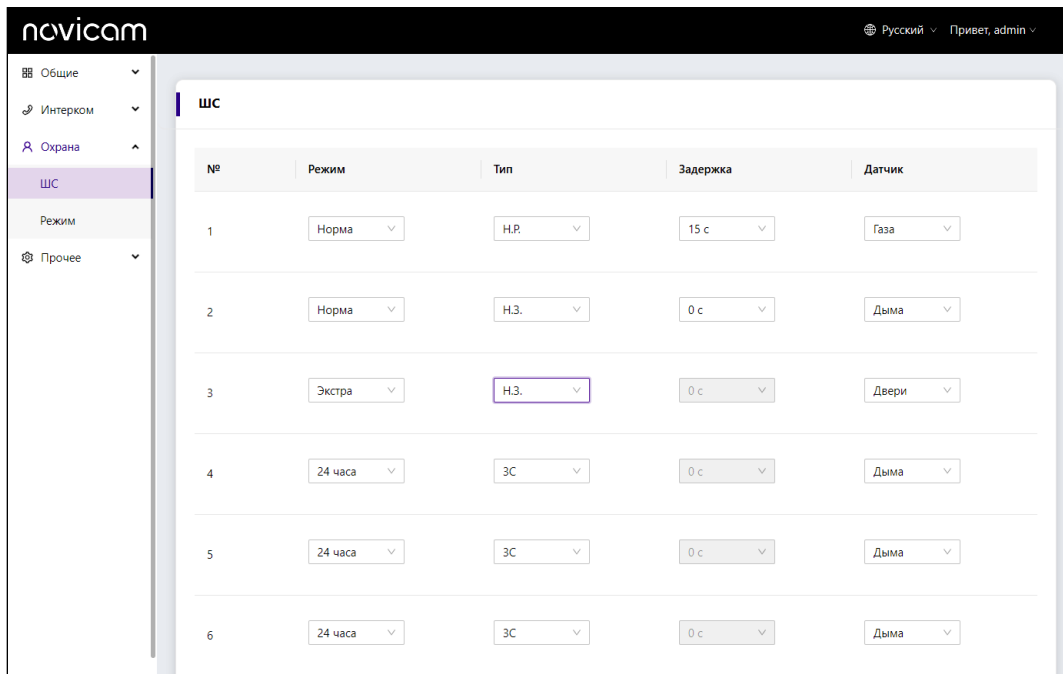
1.4. ОХРАНА

1.4.1. ШЛЕЙФЫ СИГНАЛИЗАЦИИ (ШС)

ШС	
Режим	<p>ЗС: тип подключаемых к ШС датчиков с сопротивлением 2.2 кОм (независимо от Н.Р. и Н.З. типа).</p> <p>Н.Р.: подключаемые к ШС датчики с нормально-разомкнутыми контактами.</p> <p>Н.З.: подключаемые к ШС датчики с нормально-замкнутыми контактами.</p> <p>Звонок: тип ШС, в котором мастер-станция не будет получать сигналы тревоги, а видеодомофон будет работать как дверной звонок при нажатии кнопки, подключенной к ШС</p>
Задержка	<p>Время, через которое сигнал тревоги будет отправлен на мастер-станцию, после срабатывания датчика на соответствующем ШС. Также в течение этого времени пользователь может отключить тревогу и не допустить отправку сигнала на мастер-станцию. Данная настройка актуальна только для типа Норма. Задержка может принимать значения: 0, 5, 15, 20, 25, 40, 60 секунд</p>
Датчик	<p>Выбор типа датчика, который будет подключаться к соответствующему ШС:</p> <p>Для выбора доступны следующие типы датчиков: Дыма, Газа, Движения, Двери, Окна, Panic, Протечки, Pull Cord, Bedside.</p>

1.4. ОХРАНА



Рис. 36 Настройка режимов охраны

1.4.2. РЕЖИМ

В данном меню настраивается время активации и какие ШС будут активированы в установленном режиме охраны.

Время активации – это время, по истечению которого ШС встанут на охрану после ее включения.

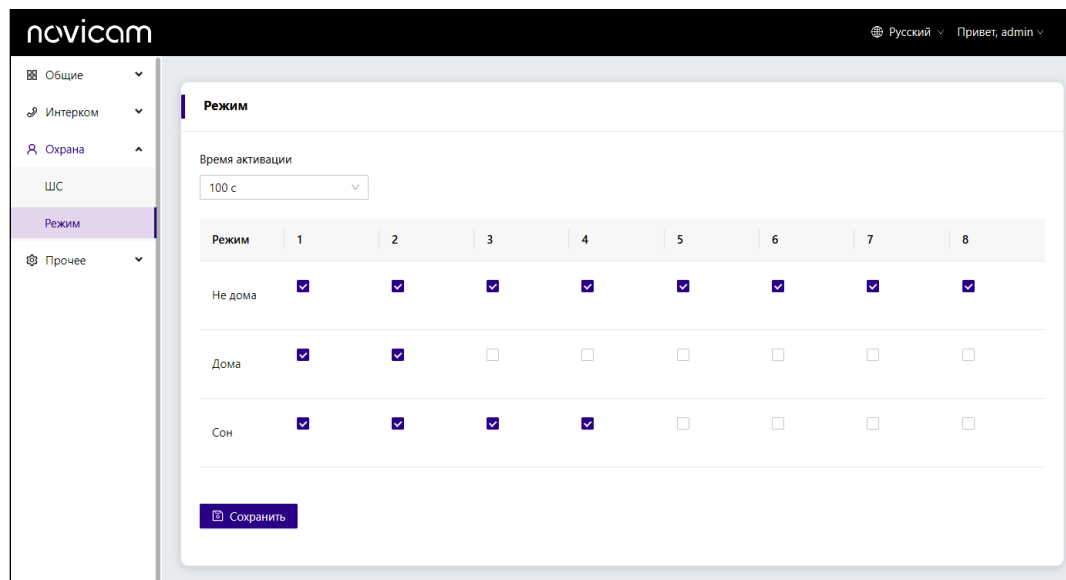
Время активации может принимать следующие значения: 0, 30, 40, 60, 100, 300 секунд.

1.5. ПРОЧЕЕ



Рис. 37 Настройка реле

1.5.1. РЕЛЕ

В данном подменю производится настройка реле для управления исполнительными механизмами, подключаемыми как к самому видеодомофону, так и к вызывным панелям.

ЛОКАЛЬНОЕ РЕЛЕ	
Тип реле	Выбор типа реле, встроенного в видеодомофон: Открытие двери – реле для управления запирающими механизмами (замками, воротами, шлагбаумами) Дверной звонок – реле для управления дверным звонком
Задержка реле	Настройка времени задержки перед срабатыванием реле в интервале от 1 до 9 секунд для типа реле – Открытие двери
РЕЛЕ	
Датчик	Активация/Деактивация кнопок для управления реле.
Имя	Имя соответствующей кнопки (можно изменить)

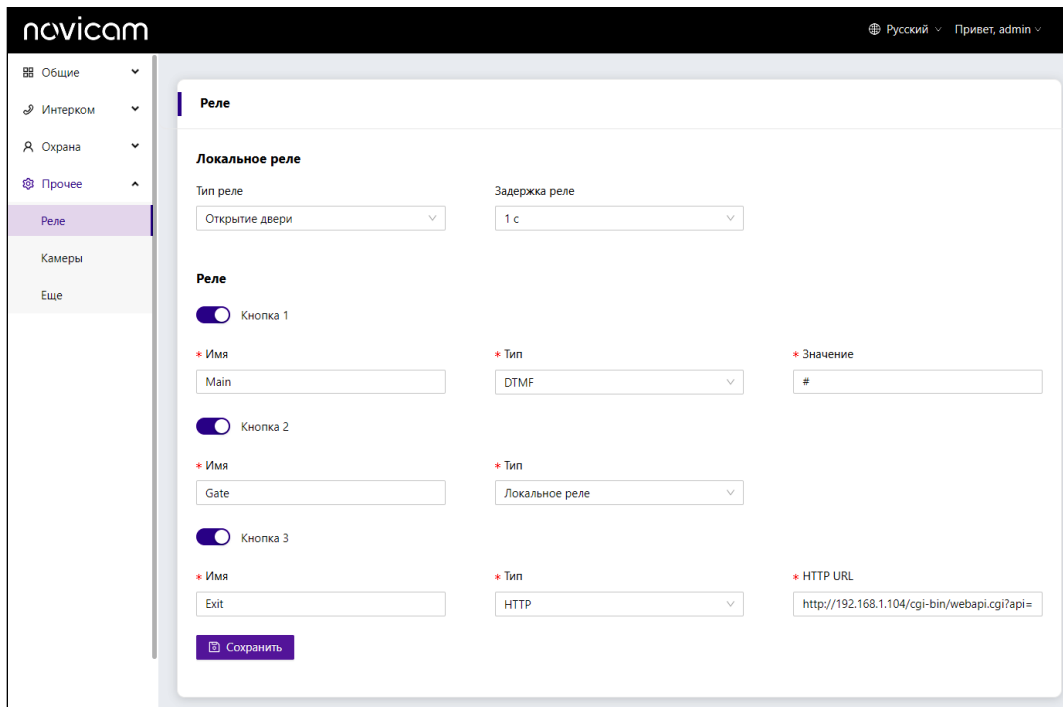
1.5. ПРОЧЕЕ

1.5.1. РЕЛЕ

РЕЛЕ	
Тип	<p>Выбор типа реле:</p> <p>DTMF – использование реле вызывной панели, подключенной к видеодомофону, с помощью команд разблокировки в системе двухтонального кодирования.</p> <p>В поле Значение можно выбрать нужное реле, которое будет срабатывать на подключенной вызывной панели в момент нажатия соответствующей кнопки в меню видеодомофона.</p> <p>Реле 1: # Реле 2: 0 Реле 3: *</p> <p>Локальное реле – использование реле, встроенного в видеодомофон.</p> <p>HTTP – управление реле другого устройства (например, вызывной панели Novicam™ FORWARD XRK IP с помощью HTTP-команды)</p>

1.5. ПРОЧЕЕ

1.5.1. РЕЛЕ

РЕЛЕ	
Тип	<p>Для этого в поле HTTP URL нужно набрать команду: http://IP-адрес/cgi-bin/webapi.cgi?api=unlock&index=реле&username=логин&password=пароль где: IP-адрес - IP-адрес устройства Реле - номер реле для активации (0 - реле 1, 1 - реле 2, 2 - реле 3) Логин - имя Пользователя Пароль - пароль Пользователя</p> <p>Например, строка HTTP для активации первого реле вызывной панели Novicam FORWARD XRK IP с настройками по умолчанию будет выглядеть так: <code>http://192.168.1.100/cgi-bin/webapi.cgi?api=unlock&index= 0&username=admin &password=123456</code> или так: <code>http://192.168.1.100/cgi-bin/webapi.cgi?api=unlock&index =0&username=admin&password=E10ADC3949BA59ABBE56E057F20F883E</code> где E10ADC3949BA59ABBE56E057F20F883E - пароль Пользователя 123456, закодированный в системе MD5.</p>



ВНИМАНИЕ!

Для получения другого пароля в системе MD5 воспользуйтесь любым доступным онлайн-генератором.

1.5. ПРОЧЕЕ



Рис. 38 Добавление IP-видеокамер

1.5.2. КАМЕРЫ

В данном подразделе можно добавить до 8 IP-видеокамер по протоколу RTSP. Для этого необходимо указать имя камеры и добавить RTSP-ссылку на нее.

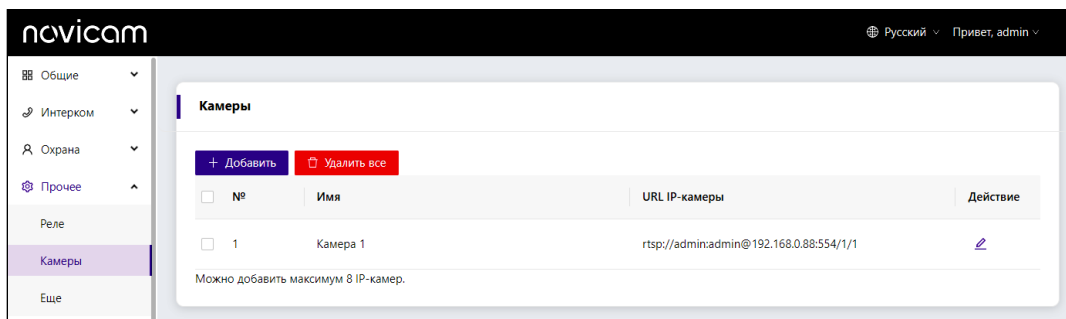

ВНИМАНИЕ!

1. Поддерживаются только RTSP-потоки с максимальным разрешением до 2 Мп (1920×1080).
2. RTSP-ссылку можно посмотреть в документации подключаемого устройства.

1.5. ПРОЧЕЕ



Рис. 39 Изменение фона главного меню графического интерфейса

1.5.3. ЕЩЕ

В данном подразделе можно заменить фон главного меню графического интерфейса. Для этого необходимо загрузить изображение в формате JPG или PNG с разрешением 1024×600 и нажать кнопку **Сохранить**. Чтобы восстановить фон по умолчанию, используйте кнопку **Сброс**.

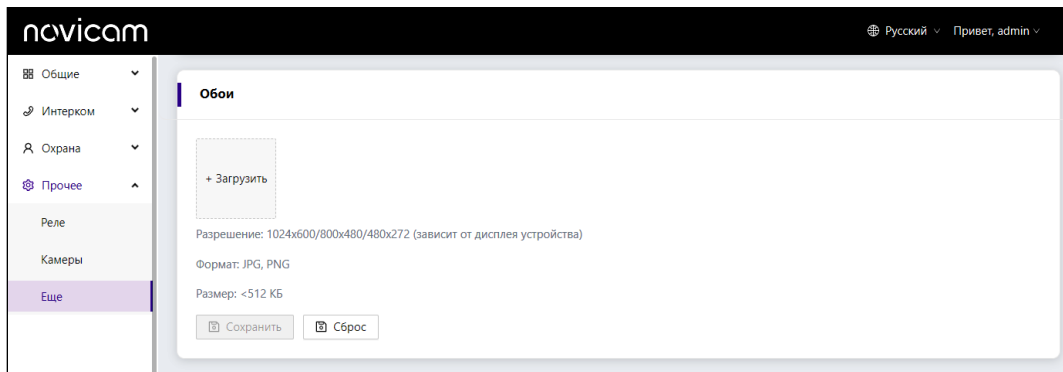

ВНИМАНИЕ!

Размер загружаемого изображения не должен превышать 512 Кб.





Рис. 40 Главное меню видеодомофона

Для входа в меню настроек через графический интерфейс необходимо в главном меню видеодомофона выбрать иконку .

2.1. ОБЩИЕ НАСТРОЙКИ

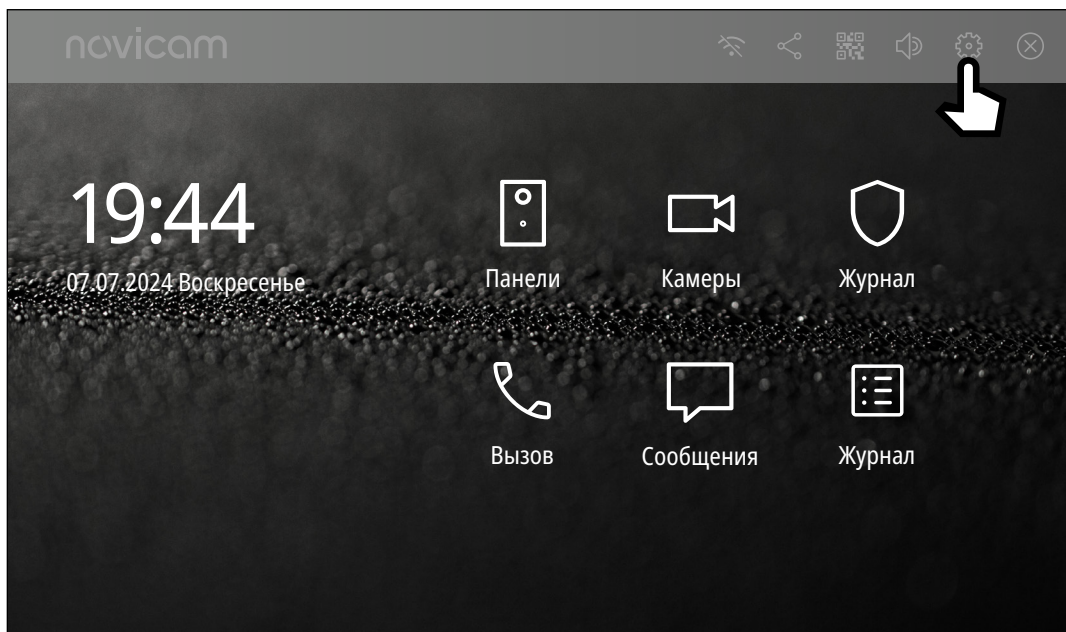

Рис. 41 Настройка экрана

В данном подразделе можно настроить экран, громкость и мелодию вызова, дату и время, а также выбрать язык графического интерфейса.

ЭЛЕМЕНТ	ОПИСАНИЕ
Яркость	Настройка уровня яркости экрана
Автоотключение	Время, по истечению которого экран автоматически отключится. Время автоматического отключения может быть задано в интервале от 15 секунд до 30 минут.
Блокировка	Если активировать блокировку экрана, то в следующий раз при прикосновении и включении экрана, система запросит пароль пользователя. По умолчанию пароль пользователя – 1234. Пароль может быть изменен в графическом меню Охрана → Настройки или в WEB-интерфейсе Общие → Пароль .

2.1. ОБЩИЕ НАСТРОЙКИ

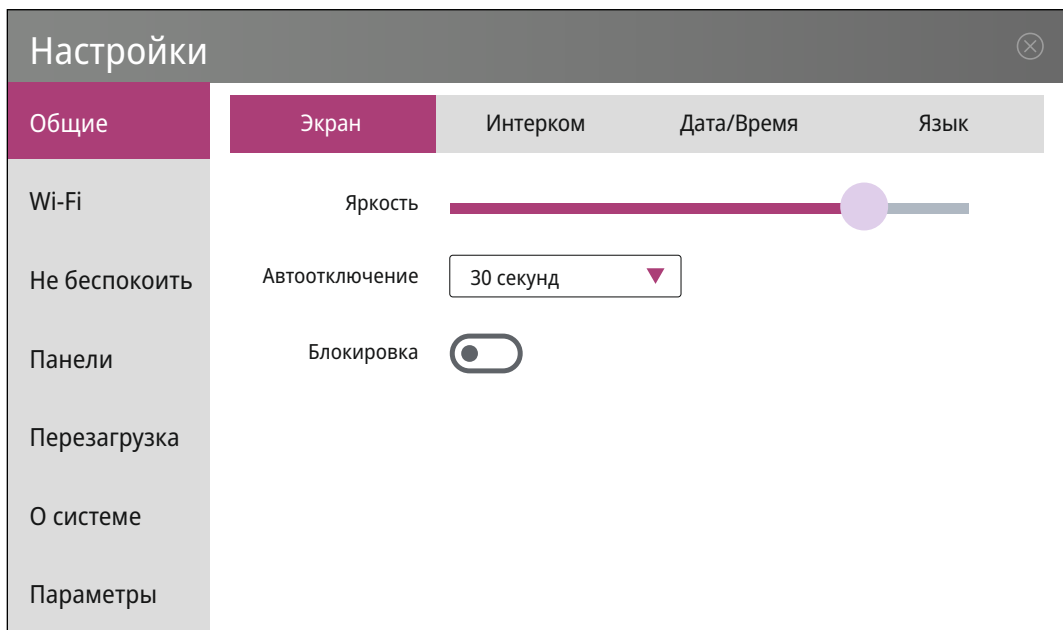

Рис. 42 Настройка громкости и мелодии

ЭЛЕМЕНТ	ОПИСАНИЕ
Системная громкость	Громкость мелодии вызова настраивается в интервале от 1 до 6
Громкость интеркома	Громкость разговора настраивается в интервале от 1 до 6
Мелодия	Выбор мелодии вызова. Доступно 12 мелодий
Звук нажатия	Включение/Выключение звука при прикосновении к экрану
Интерком с мониторами	Включение/Выключение приема вызовов с других домофонов
Автоответ	Включение/Выключение автоматического начала разговора при вызове
Сброс после открытия	Включение/Выключение автоматического сброса после нажатия кнопки разблокировки замка

2.1. ОБЩИЕ НАСТРОЙКИ



Рис. 43 Настройка даты и времени

ЭЛЕМЕНТ	ОПИСАНИЕ
NTP	Включение/Выключение автоматической синхронизации времени с NTP-сервером
Дата	Настройка текущей даты вручную
Время	Настройка текущего времени вручную
Часовой пояс	Выбор часового пояса региона, где устанавливается устройство
Формат часов	Выбор формата часов (12 или 24 часа)
Формат даты	Выбор формата даты. Для выбора доступны 3 вида: ММ-ДД-ГГГГ, ДД-ММ-ГГГГ, ГГГГ-ММ-ДД
NTP-сервер	Поле для указания адреса NTP-сервера для его автоматической синхронизации времени

2.1. ОБЩИЕ НАСТРОЙКИ

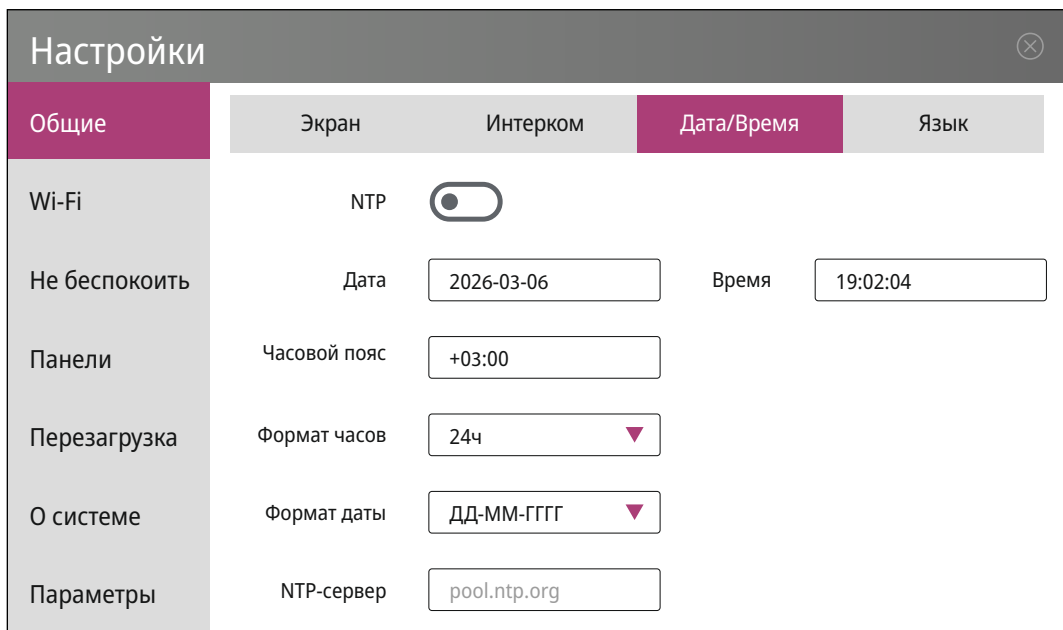

Рис. 44 Выбор языка графического интерфейса

2.2. Wi-Fi

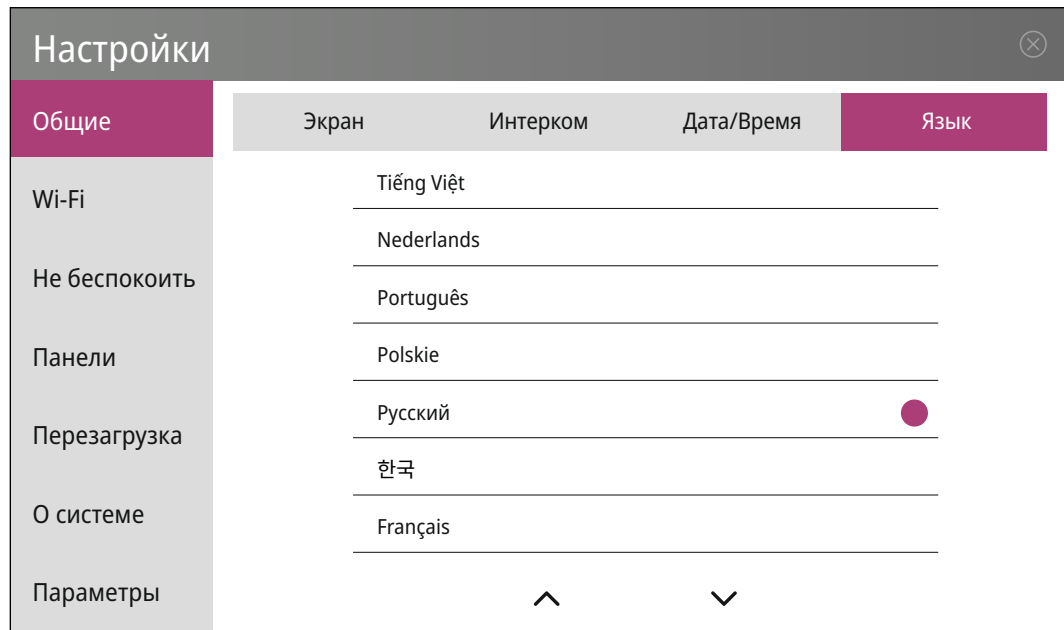

Рис. 45 Настройка беспроводного подключения

ЭЛЕМЕНТ	ОПИСАНИЕ
Wi-Fi	Включение/Выключение Wi-Fi соединения
SSID	Выбор беспроводной сети для подключения видеодомофона
Статус	Отображение состояния беспроводного подключения

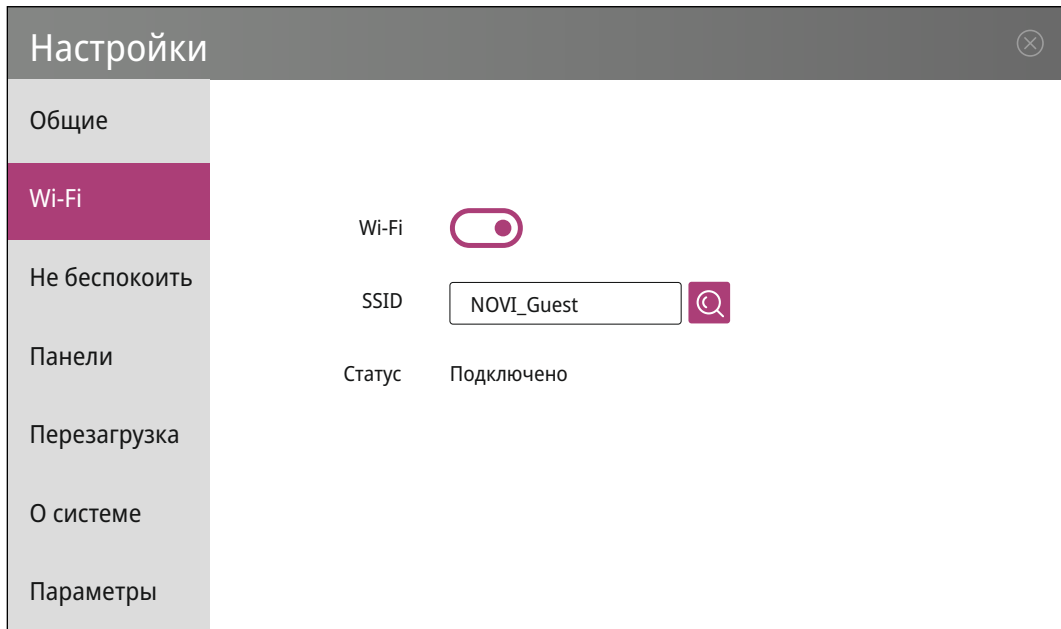

ВНИМАНИЕ!

Процесс подключения видеодомофона к беспроводной Wi-Fi сети можно посмотреть в приложениях данного Руководства.

2.3. ФУНКЦИЯ НЕ БЕСПОКОИТЬ



Рис. 46 Настройка режима "Не беспокоить"

Данная функция будет полезна для отключения звука в ночное время или при необходимости, в том числе и на заданный интервал времени.

ЭЛЕМЕНТ	ОПИСАНИЕ
Весь день	Включение/Выключение функции Не беспокоить на все время
По расписанию	Включение/Выключение функции Не беспокоить на заданный интервал времени

2.4. ПАНЕЛИ

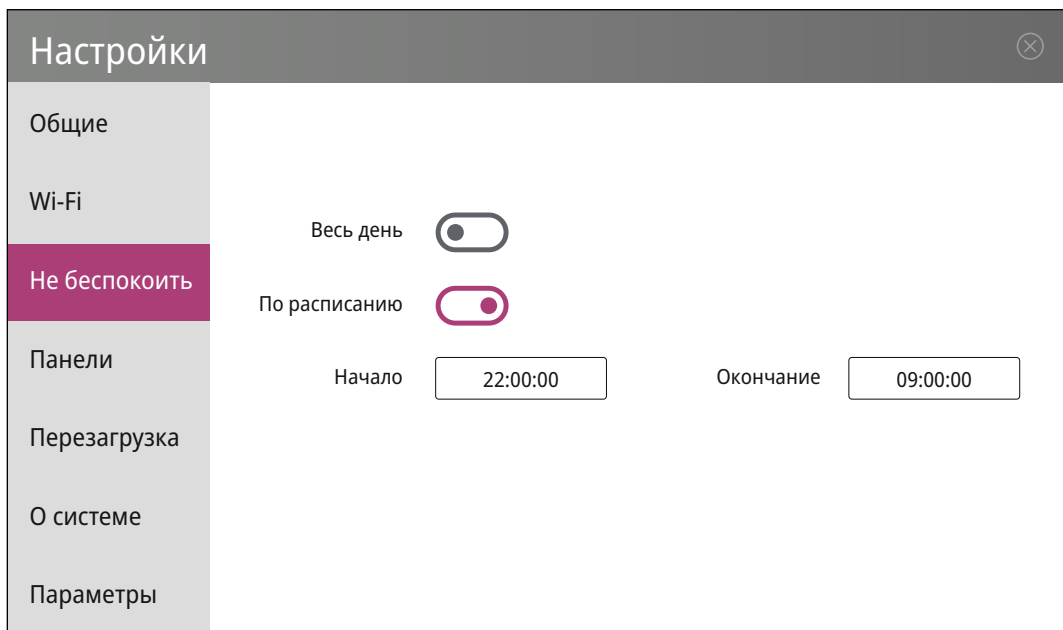

Рис. 47 Добавление вызывных панелей

В данном подменю отображаются все доступные для подключения вызывные панели, которые находятся в одной локальной сети с видеодомофоном, а также имеют аналогичные с ним атрибуты: Дом, Подъезд и Помещение.

Для активации работы вызывной панели поиском 🔍 найдите ее, выделите и нажмите **Сохранить**.

Чтобы изменить имя вызывной панели, используйте кнопку ✎.

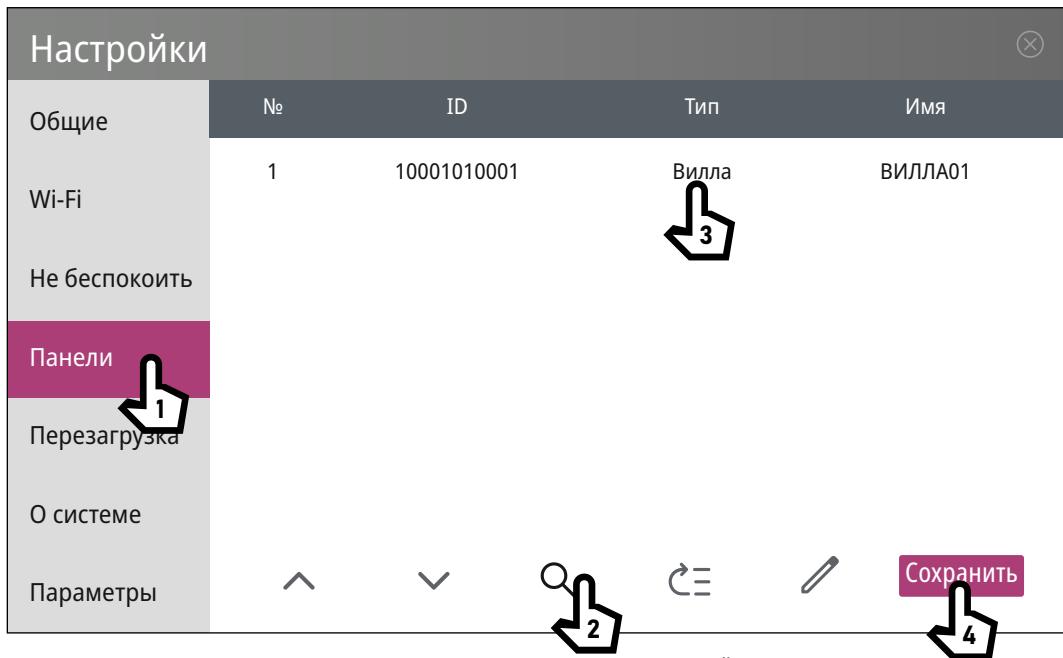
Чтобы переместить выделенную вызывную на первую строку списка, используйте кнопку ↺☰.

2.5. ПЕРЕЗАГРУЗКА

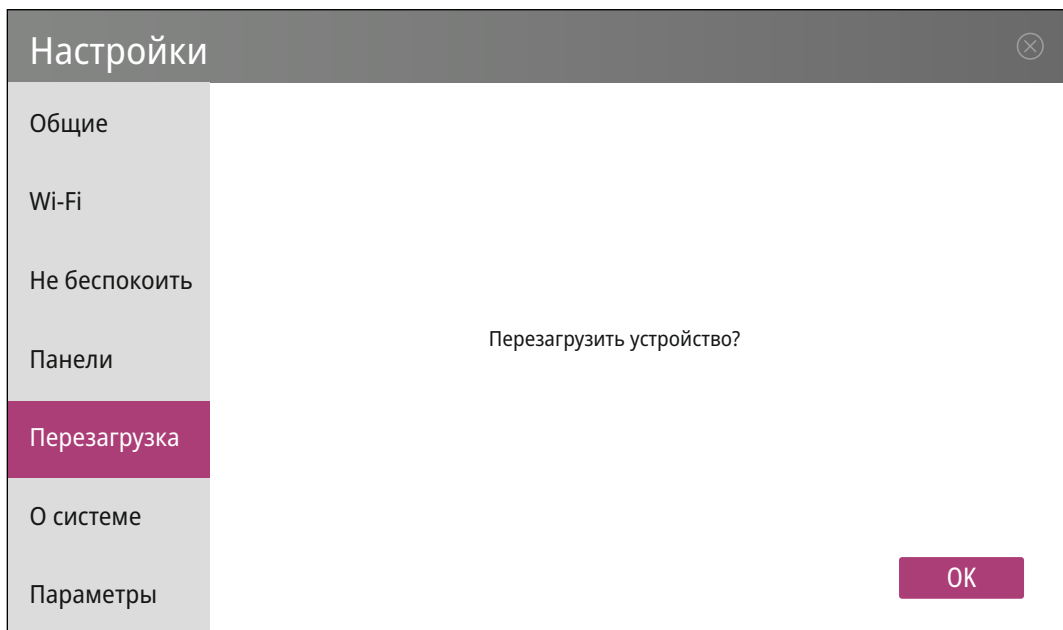

В данном подменю можно инициировать принудительную перезагрузку устройства.

Рис. 48 Перезагрузка устройства

2.6. О СИСТЕМЕ

Настройки	
Общие	SIP Выключено
Wi-Fi	IP-адрес 192.168.1.101
Не беспокоить	MAC-адрес BC:F8:11:05:2E:FC
Панели	Wi-Fi IP-адрес 10.10.13.131
Перезагрузка	Wi-Fi MAC-адрес FC:EE:E6:51:8D:10
О системе	Версия прошивки NOVICAM_IMPULSE_IP_v.1.0_20260306
Параметры	

Рис. 49 Информация о системе

В данном подменю отображается состояние SIP-подключения, IP и MAC-адреса всех сетевых соединений, а также версия установленной прошивки.

2.7. ПАРАМЕТРЫ



Для входа в меню **Параметры** необходимо ввести пароль администратора. Пароль по умолчанию – 123456. Его можно поменять в меню **Параметры** → **Пароль**.

Рис. 50 Вход в меню Параметры

2.7. ПАРАМЕТРЫ

The screenshot shows a configuration window titled 'Основные параметры' (Basic Parameters) with a close button in the top right corner. On the left, there is a vertical menu with options: 'Сеть' (Network), 'Устройство' (Device), 'SIP', 'Пароль' (Password), and 'Сброс' (Reset). The 'Сеть' option is selected and highlighted in purple. The main area contains the following settings:

- Сеть**: DHCP is turned on (indicated by a toggle switch).
- Устройство**: IP-адрес (IP address) is 192.168.1.101.
- SIP**: Маска подсети (Subnet mask) is 255.255.255.0.
- Пароль**: Шлюз (Gateway) is 192.168.1.1.
- Сброс**: DNS is 8.8.8.8.
- Сброс**: CMS IP is 8.8.8.8.

An 'OK' button is located at the bottom right of the window.

Рис. 51 Сетевые параметры проводного подключения

2.7.1. СЕТЬ

Данный подраздел меню предназначен для настройки параметров проводного сетевого подключения.

ЭЛЕМЕНТ	ОПИСАНИЕ
DHCP	Активация автоматического получения сетевых настроек от DHCP-сервера маршрутизатора.
IP-адрес	Настройка IP-адреса устройства вручную
Маска подсети	Настройка маски подсети
Шлюз	Настройка IP-адреса шлюза
DNS	Настройка IP-адреса DNS-сервера
CMS IP	IP-адрес ПК с установленной CMS (неактуально)



ВНИМАНИЕ!

Примеры конфигураций систем смотрите в приложениях данного Руководства.

2.7. ПАРАМЕТРЫ

Основные параметры

Сеть	Дом	<input type="text" value="1"/>
Устройство	Подъезд	<input type="text" value="1"/>
SIP	Помещение	<input type="text" value="1"/>
Пароль	Устройство	<input type="text" value="0"/>
Сброс	Код синхронизации	<input type="text" value="732557"/>

OK

Рис. 52 Параметры расположения устройства в системе

2.7.2. УСТРОЙСТВО

Данный подраздел меню предназначен для настройки положения видеодомофона в системе.

ПАРАМЕТР	ОПИСАНИЕ
Дом	Номер дома (1-999)
Подъезд	Номер подъезда (0-99)
Помещение	Номер помещения (0-9899)
Устройство	Номер устройства (0-9)
Код синхронизации	Код для синхронизации с другими видеодомофонами



ВНИМАНИЕ!

Примеры конфигураций систем смотрите в приложениях данного Руководства.

2.7. ПАРАМЕТРЫ

Основные параметры

Сеть SIP

Устройство

Отображаемое имя

Имя регистрации

Имя пользователя

Пароль

Сброс

^ v OK

Рис. 53 Параметры подключения по протоколу SIP

2.7.3. SIP

Данный подраздел меню предназначен для настройки подключения по протоколу SIP. Все настройки для SIP-подключения выдает провайдер или владелец SIP-сервера.

ПАРАМЕТР	ОПИСАНИЕ
SIP	Активация/Деактивация работы по протоколу SIP
Отображаемое имя	Имя для отображения
Имя регистрации	Имя, зарегистрированное в системе
Имя пользователя	Логин SIP-аккаунта
Пароль	Пароль от SIP-аккаунта
SIP-сервер	Адрес SIP-сервера, который может быть представлен как в виде IP-адреса, так и в виде доменного имени. Порт по умолчанию: 5060
Прокси сервер	Адрес исходящего прокси сервера. Порт по умолчанию: 5060
Транспортный протокол	Выбор транспортного протокола SIP: UDP/TCL/TLS
Видеоагрузка	Видеоагрузка в диапазоне от 96 до 127

2.7. ПАРАМЕТРЫ

Основные параметры
✕

Сеть	Старый	<input type="text" value="*****"/>
Устройство	Новый	<input type="text" value="*****"/>
SIP	Подтверждение	<input type="text" value="*****"/>
Пароль		
Сброс		

OK

Рис. 54 Изменение пароля для входа в меню Параметры

2.7.4. ПАРОЛЬ

В данном меню можно поменять пароль для входа в меню **Параметры**. Для этого необходимо набрать старый пароль (по умолчанию – 123456), ввести новый и его подтверждение.

2.7. ПАРАМЕТРЫ



Рис. 55 Сброс настроек на заводские

2.7.5. СБРОС

В данном подменю можно произвести сброс всех настроек на заводские.

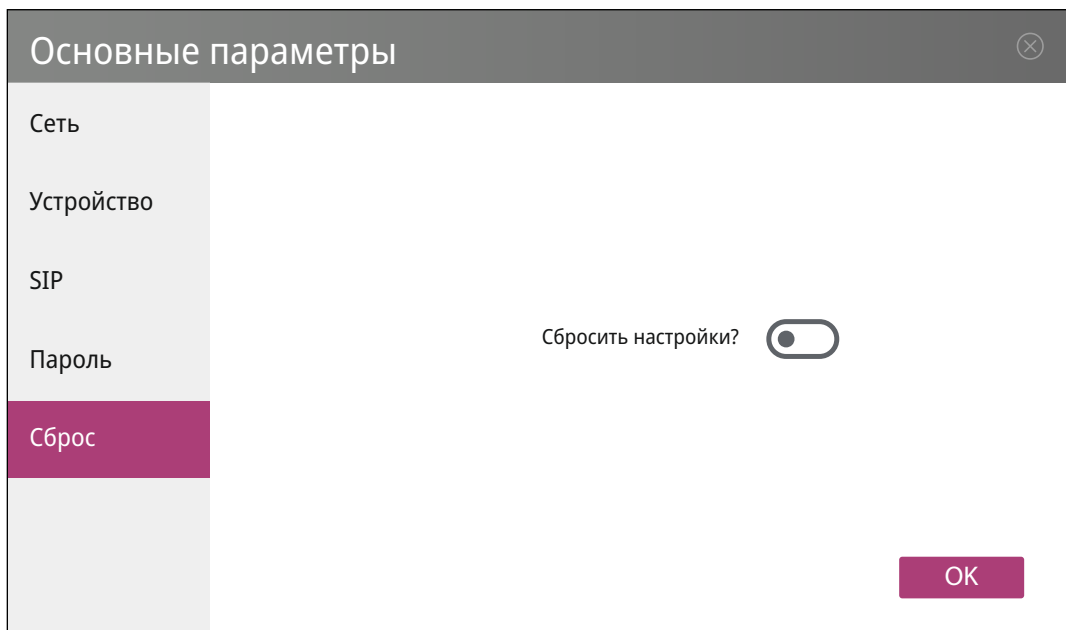

ВНИМАНИЕ!

В случае если Вы забыли пароли для входа в меню Параметры графического интерфейса и WEB-интерфейс, то на задней стороне монитора имеется кнопка физического сброса всех настроек. Сброс производится 10 секундным удержанием кнопки в отверстии острым предметом.

2.8. ДОБАВЛЕНИЕ IP-КАМЕР





Рис. 56 Добавление IP-камер по протоколу RTSP

Для добавления IP-камер по протоколу RTSP необходимо в главном меню нажать иконку **Камеры**, а затем выбрать иконку . Далее ввести имя камеры и указать RTSP-ссылку. Устройство поддерживает до 8 камер.

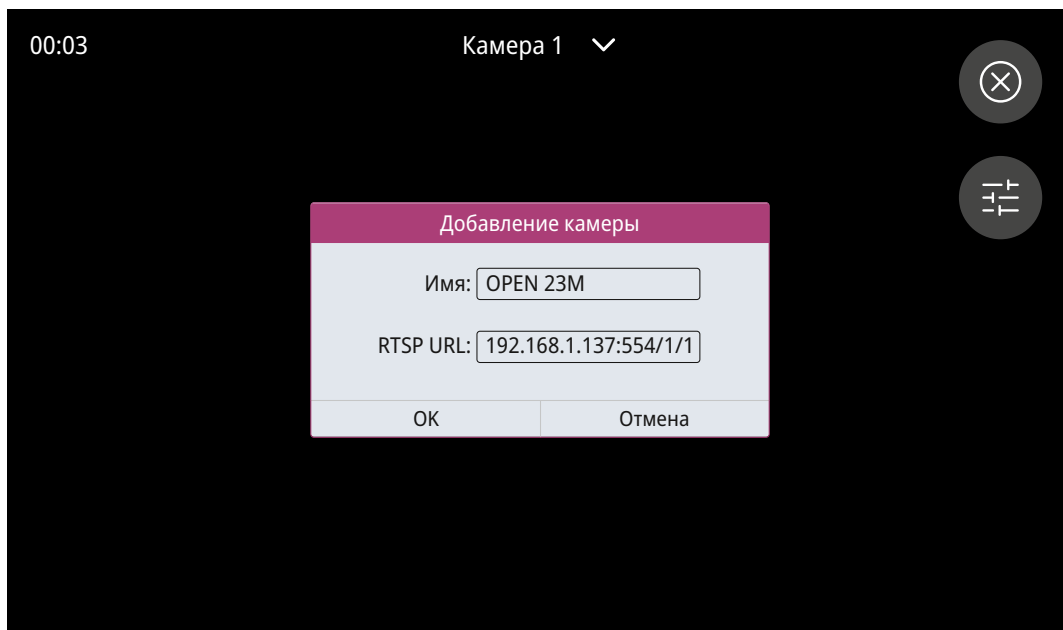

ВНИМАНИЕ!

1. RTSP-ссылку можно посмотреть в документации устройства, с которого планируется транслировать видеопоток.
2. Видеодомофон поддерживает максимальное разрешение видеопотока 1920x1080. Для оптимальной работы рекомендуется использовать разрешение ниже (например, взять второй поток с камеры или регистратора).

2.9. НАСТРОЙКА МОБИЛЬНОГО ПРИЛОЖЕНИЯ



Smart Life



Tuya Smart

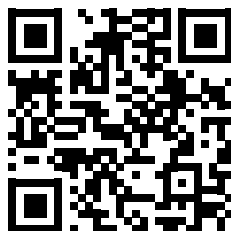

Приложение
Smart Life Smart Living
для Android & iOS

В данном разделе описываются процедуры, которые необходимо выполнить, чтобы активировать функции доступные при использовании мобильного приложения для смартфона.

2.9.1. УСТАНОВКА ПРИЛОЖЕНИЯ

Скачайте и установите приложение **Smart Life | Tuya Smart** из Play Market для устройств на базе ОС Android или из App Store для устройств на базе iOS.



ВНИМАНИЕ!

Приложение **Tuya Smart** может быть недоступно в вашем регионе. В таком случае используйте Приложение **Smart Life**.

2.9. НАСТРОЙКА МОБИЛЬНОГО ПРИЛОЖЕНИЯ



Рис. 57 Регистрация нового аккаунта в приложении

2.9.2. РЕГИСТРАЦИЯ АККАУНТА

Запустите приложение Smart Life | Tuya Smart и зарегистрируйте аккаунт для работы с видеодомофоном. Для регистрации укажите страну и адрес электронной почты, к которому будет привязан аккаунт. Также в процессе регистрации необходимо согласиться с пользовательским соглашением. Далее на указанную электронную почту будет выслан 6 значный цифровой код. Его следует ввести для подтверждения регистрации. После этого система предложит ввести свой пароль для последующего доступа к зарегистрированному аккаунту.

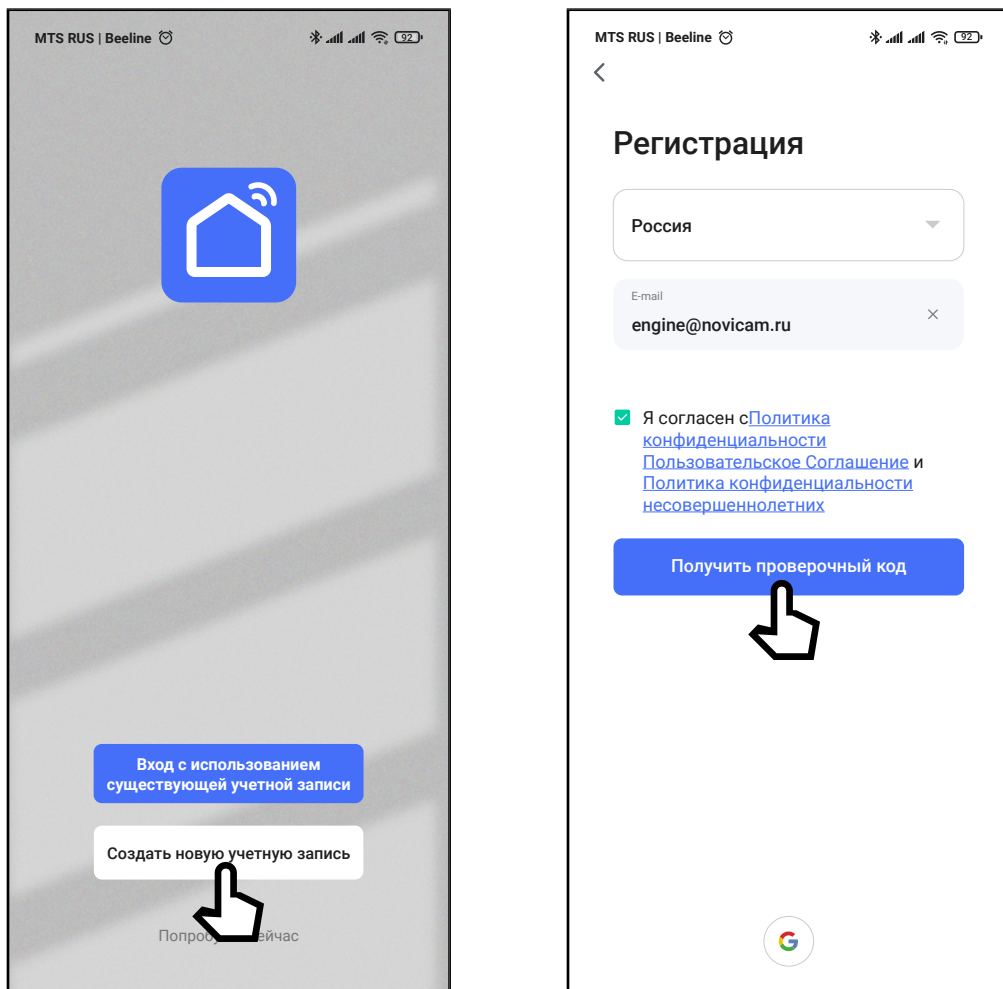
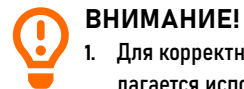

ВНИМАНИЕ!

1. Для корректной работы необходимо правильно указать страну, в которой предполагается использовать устройство.
2. Для корректной работы приложения необходимо дать ему все разрешения в настройках смартфона.

2.9. НАСТРОЙКА МОБИЛЬНОГО ПРИЛОЖЕНИЯ



Рис. 58 Добавление видеодомофона в приложение

2.9.3. ДОБАВЛЕНИЕ УСТРОЙСТВА В ПРИЛОЖЕНИЕ

ШАГ 1.

Откройте Приложение **Smart Life | Tuya Smart** на смартфоне и убедитесь, что Вы авторизованы. Для добавления устройства нажмите соответствующую кнопку в центре экрана или иконку **+** в верхнем правом углу.

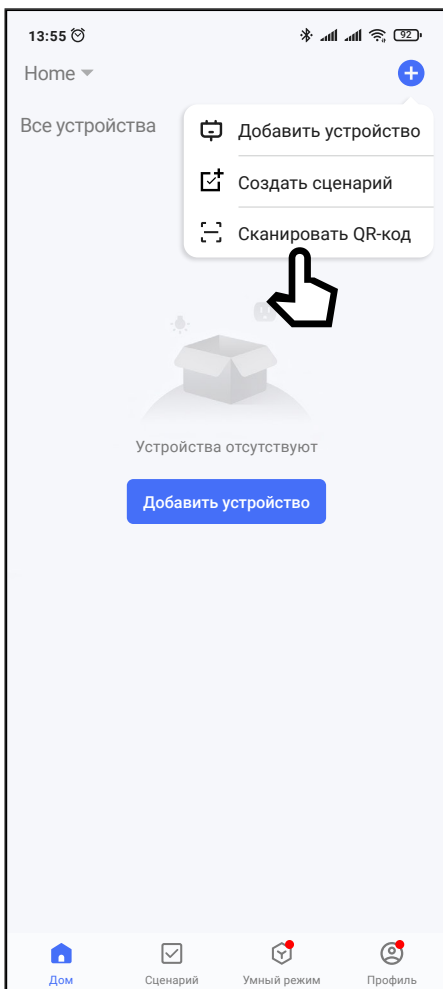
ШАГ 2.

В контекстном меню выберите раздел **Сканировать QR-код**.



ВНИМАНИЕ!

Убедитесь, что смартфон подключен к той же Wi-Fi точке доступа/локальной сети, к которой планируется подключить видеодомофон.

2.9. НАСТРОЙКА МОБИЛЬНОГО ПРИЛОЖЕНИЯ

2.9.3. ДОБАВЛЕНИЕ УСТРОЙСТВА В ПРИЛОЖЕНИЕ

ШАГ 3.

В главном меню видеодомофона выберите иконку QR-кода и при его появлении отсканируйте его.



Рис. 59 QR-код для добавления в Приложение

2.9. НАСТРОЙКА МОБИЛЬНОГО ПРИЛОЖЕНИЯ



Рис. 60 Ожидание подключения

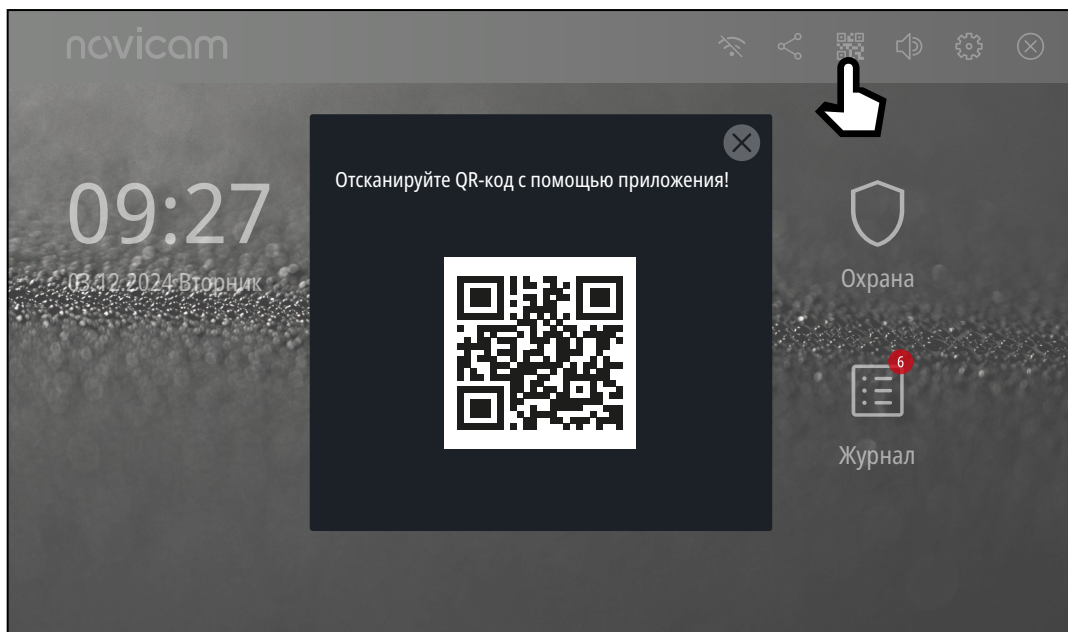

Рис. 61 Подключение завершено

2.9.3. ДОБАВЛЕНИЕ УСТРОЙСТВА В ПРИЛОЖЕНИЕ

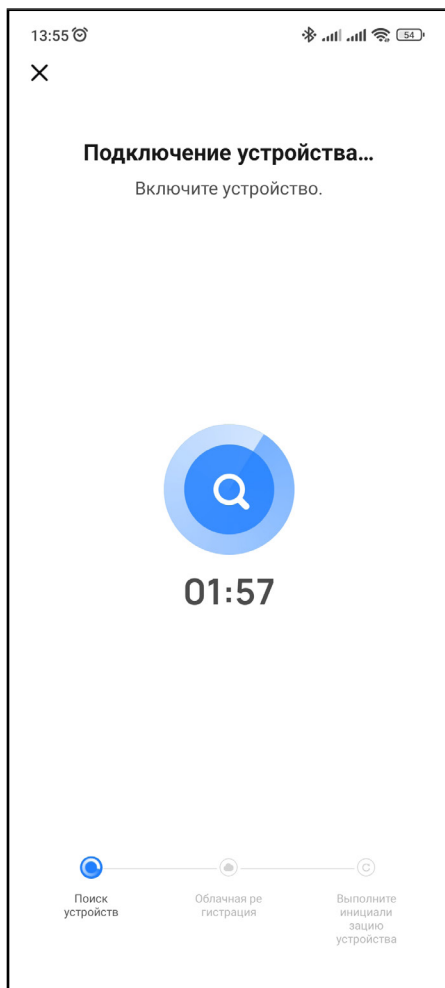
ШАГ 4.

На экране появится диаграмма статуса процесса подключения. Дождитесь его завершения.

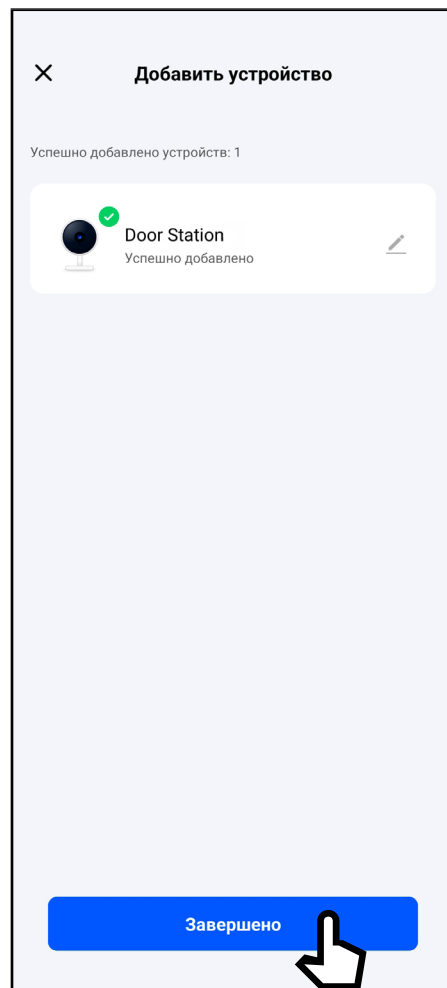
2.9. НАСТРОЙКА МОБИЛЬНОГО ПРИЛОЖЕНИЯ



Рис. 62 Создание Дома

2.9.3. ДОБАВЛЕНИЕ УСТРОЙСТВА В ПРИЛОЖЕНИЕ

ШАГ 5.

Перед началом эксплуатации для структурирования всех устройств в приложении, а также для предоставления общего доступа другим пользователям к функциям домофона рекомендуется создать ДОМ. Для этого зайдите в **Профиль** → **Управление домом** → **Создать дом**. Далее нужно задать имя нового дома и нажать **Сохранить**.

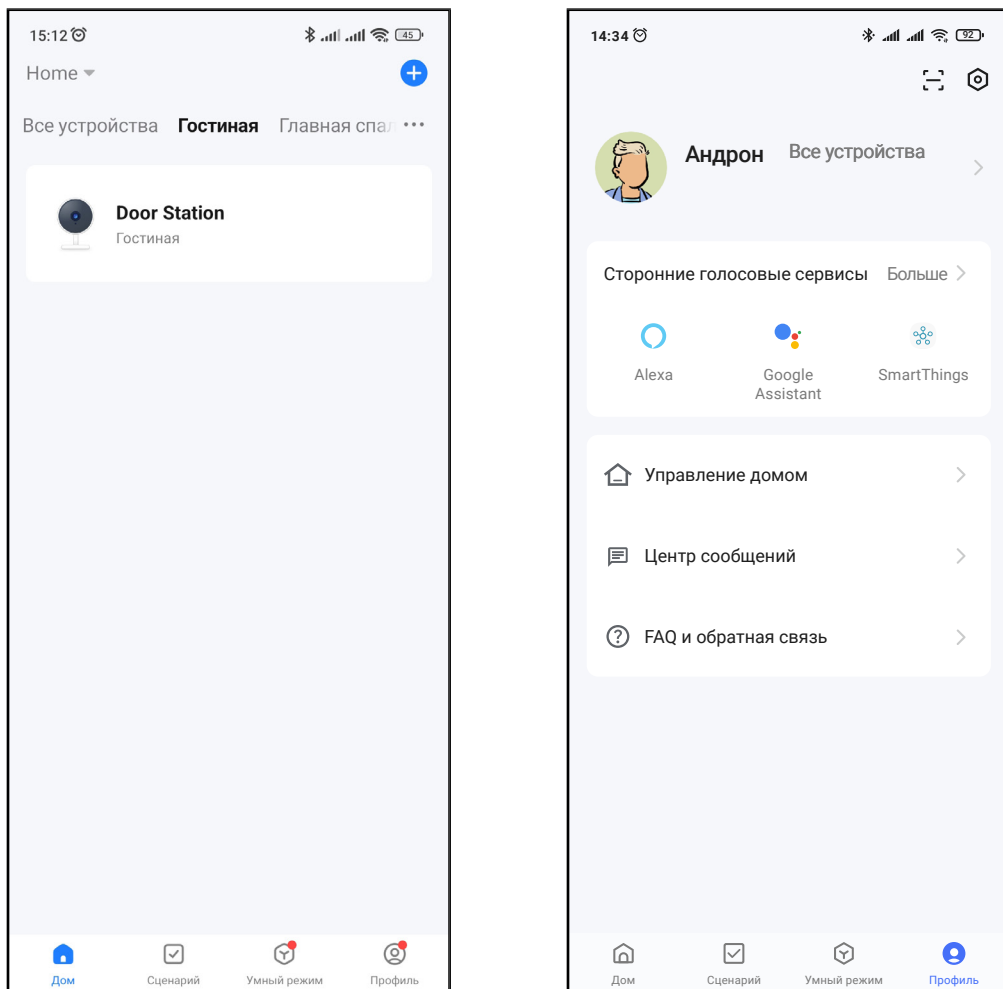
2.9. НАСТРОЙКА МОБИЛЬНОГО ПРИЛОЖЕНИЯ



Рис. 63 Создание Дома

2.9.3. ДОБАВЛЕНИЕ УСТРОЙСТВА В ПРИЛОЖЕНИЕ

ШАГ 5.

ТИПОВЫЕ ОПЕРАЦИИ

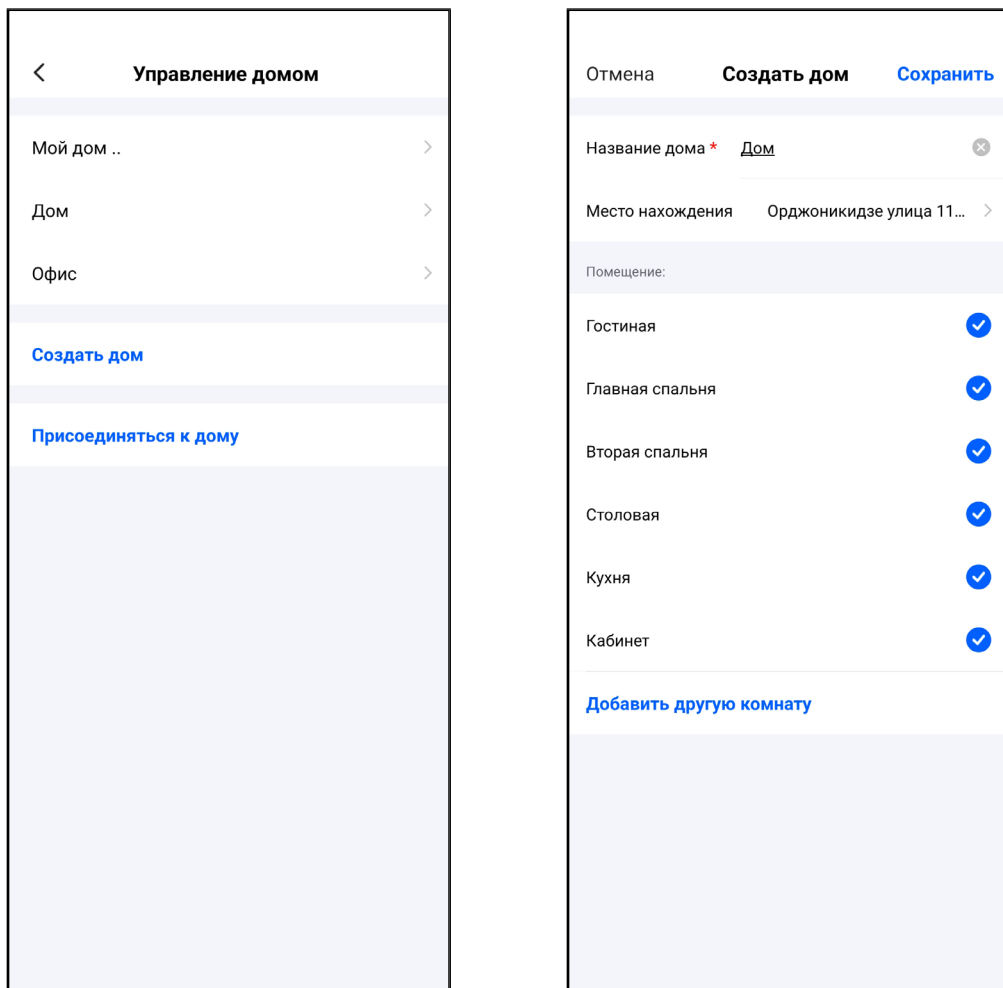









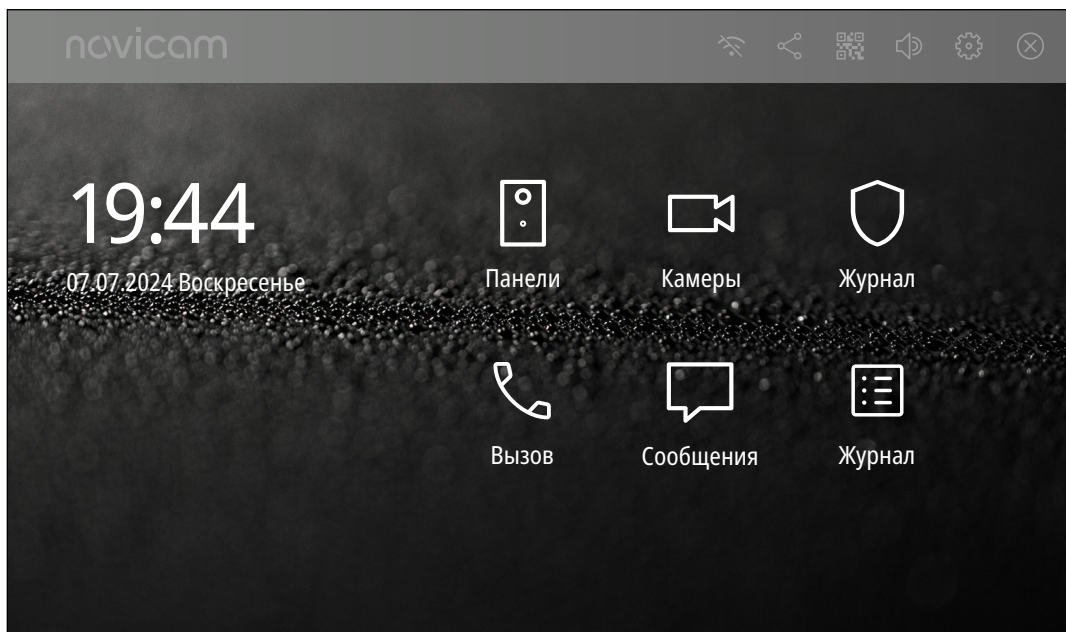

Рис. 64 Главное меню видеодомофона

Все типовые операции выполняются из главного меню видеодомофона, которое отображается при касании сенсорного дисплея.

ЭЛЕМЕНТ	ОПИСАНИЕ
	Есть подключение к SIP-серверу
	Есть подключение к Wi-Fi точке доступа
	Нет подключения к Wi-Fi точке доступа
	Есть подключение к сети
	Нет подключения к сети
	Вызов меню с QR-кодом для добавления в мобильное Приложение Smart Life
	Режим Не беспокоить выключен
	Включен режим Не беспокоить
	Вызов меню настроек
	Закреть текущее меню

ТИПОВЫЕ ОПЕРАЦИИ

ЭЛЕМЕНТ	ОПИСАНИЕ
	Вызов меню мониторинга вызывных панелей
	Вызов меню мониторинга видеокамер
	Вызов меню охранной сигнализации
	Вызов меню исходящих вызовов
	Вызов меню сообщений
	Вызов меню просмотра журнала вызовов

3.1. ИСХОДЯЩИЙ ВЫЗОВ





Рис. 65 Меню Вызов

В главном меню видеодомофона нажмите иконку **Вызов** для совершения вызова. В меню **Вызов** можно выбрать контакт или набрать его номер (Дом + Подъезд + Помещение) и нажать иконку . Здесь же можно сделать вызов консьержу.

Добавление контактов производится через WEB-интерфейс видеодомофона. См. подменю **Интерком** → **Контакты**.

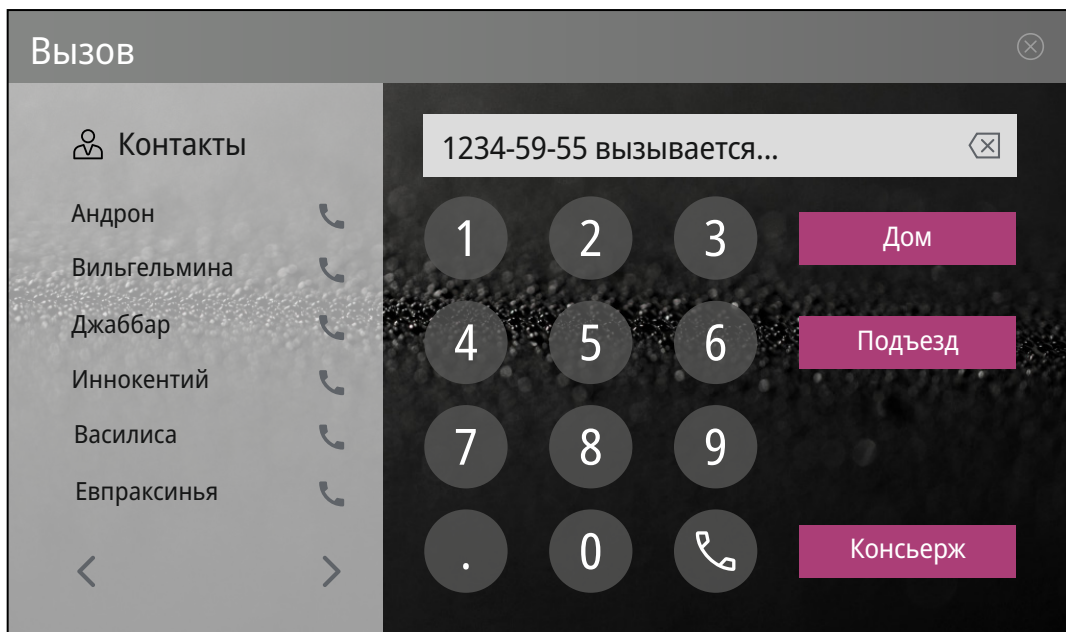
3.2. ВХОДЯЩИЙ ВЫЗОВ







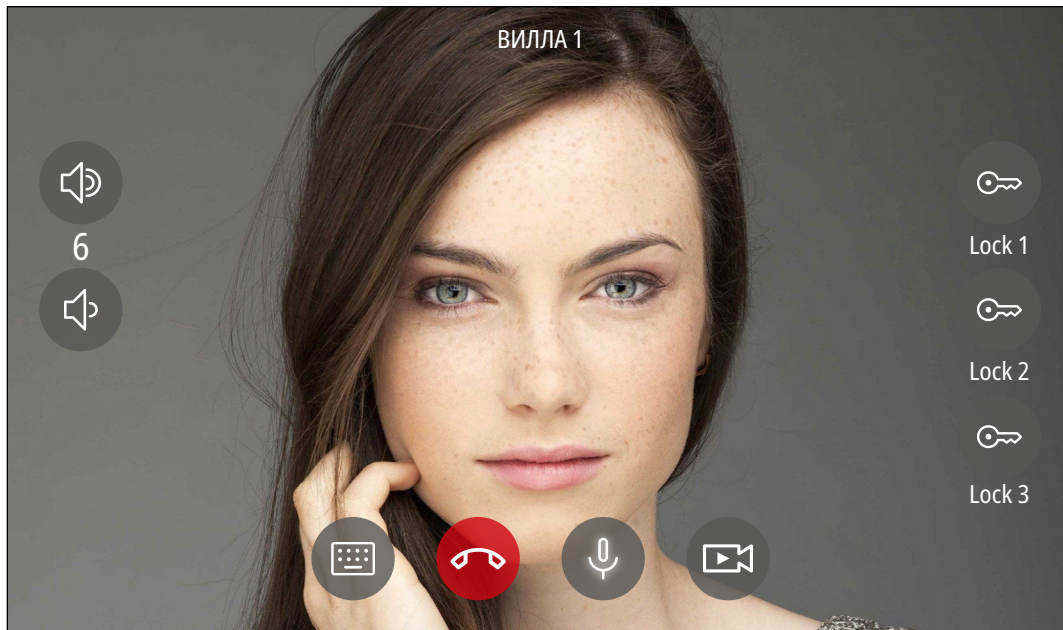

Рис. 66 Меню Вызов

При входящем вызове пользователю автоматически высвечивается видео с вызывной панели, на которой была нажата кнопка вызова. При вызове с другого видеодомофона высвечиваются только иконки управления.

ЭЛЕМЕНТ	ОПИСАНИЕ
	Принять входящий вызов
	Отклонить входящий вызов
	Начать/Остановить запись видео
	Увеличить громкость разговора
	Уменьшить громкость разговора





ВНИМАНИЕ!

Для записи видео вызова требуется установка microSD карты памяти в слот видеодомофона.

3.2. ВХОДЯЩИЙ ВЫЗОВ

ЭЛЕМЕНТ	ОПИСАНИЕ
	<p>Вызов клавиатуры для набора DTMF кода для разблокировки замка или перехода на дополнительную видеокамеру, привязанную к вызывной панели.</p> <p>Для активации соответствующего реле вызывной панели используйте: *, #, 0, где: # - реле 1 0 - реле 2 * - реле 3</p> <p>Для перехода на видеокамеры, привязанные к вызывной панели, используйте цифры: 2-5, где: 2 - переход на 1-ю камеру 3 - переход на 2-ю камеру 4 - переход на 3-ю камеру 5 - переход на 4-ю камеру</p> <p>Для возврата на изображение с вызывной панели используйте цифру: 1.</p> <p>ВНИМАНИЕ! Привязка видеокамер производится в WEB-интерфейсе вызывной панели.</p>

3.2. ВХОДЯЩИЙ ВЫЗОВ

ЭЛЕМЕНТ	ОПИСАНИЕ
	Разблокировка соответствующего исполнительного механизма. ВНИМАНИЕ! Настройка кнопок (реле) осуществляется в WEB-интерфейсе видеодомофона в подменю Прочее → Реле .
	Включение/Выключение микрофона видеодомофона во время мониторинга
	Выход из режима мониторинга

3.3. МОНИТОРИНГ ВЫЗЫВНЫХ ПАНЕЛЕЙ





Рис. 67 Мониторинг вызывной панели

Для осуществления видеонаблюдения перед вызывной панелью в реальном времени выберите иконку **Панели** в главном меню домофона. С помощью вкладки сверху можно перейти на мониторинг другой вызывной панели, если такая имеется.

ЭЛЕМЕНТ	ОПИСАНИЕ
	Увеличение громкости разговора
	Уменьшение громкости разговора
	Разблокировка соответствующего исполнительного механизма ВНИМАНИЕ! Настройка кнопок (реле) осуществляется в WEB-интерфейсе видеодомофона в подменю Прочее → Реле
	Включение/Выключение микрофона видеодомофона во время мониторинга
	Выход из режима мониторинга

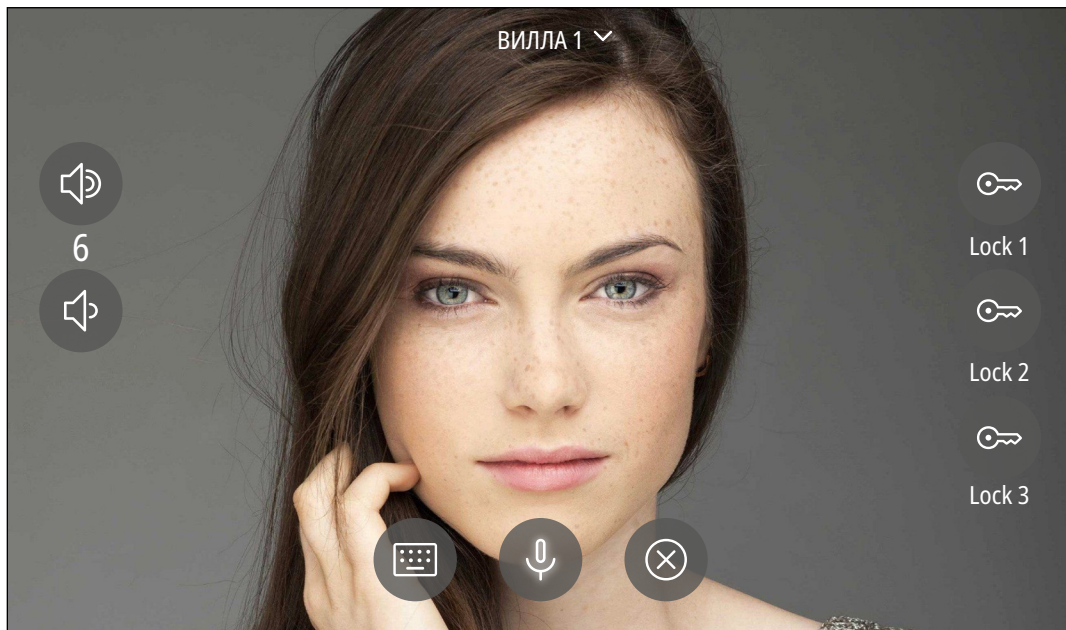
3.3. МОНИТОРИНГ ВЫЗЫВНЫХ ПАНЕЛЕЙ



ЭЛЕМЕНТ	ОПИСАНИЕ
	<p>Вызов клавиатуры для набора DTMF кода для разблокировки замка или перехода на дополнительную видеокамеру, привязанную к вызывной панели.</p> <p>Для активации соответствующего реле вызывной панели используйте: *, #, 0, где: # - реле 1 0 - реле 2 * - реле 3</p> <p>Для перехода на видеокамеры, привязанные к вызывной панели, используйте цифры: 2-5, где: 2 - переход на 1-ю камеру 3 - переход на 2-ю камеру 4 - переход на 3-ю камеру 5 - переход на 4-ю камеру</p> <p>Для возврата на изображение с вызывной панели используйте цифру: 1.</p> <p>ВНИМАНИЕ! Привязка видеокамер производится в WEB-интерфейсе вызывной панели.</p>

3.4. МОНИТОРИНГ ВИДЕОКАМЕР



Рис. 68 Мониторинг видеокамер

Для просмотра видео с подключенных IP-видеокамер в реальном времени выберите иконку **Камеры** в главном меню видеодомофона. С помощью вкладки сверху можно перейти на мониторинг другой видеокамеры.

ЭЛЕМЕНТ	ОПИСАНИЕ
	Добавление камеры для мониторинга с помощью указания RTSP-ссылки
	Выход из режима мониторинга





ВНИМАНИЕ!

Максимум поддерживается 8 камер по протоколу RTSP с разрешением видеопотока до 2 Мп.

3.5. РЕЖИМ НЕ БЕСПОКОИТЬ

В главном меню с помощью соответствующей иконки можно включать или выключать режим **Не беспокоить**. Данный режим будет полезен для отключения звука в ночное время или при необходимости.

ЭЛЕМЕНТ	ОПИСАНИЕ
	Режим Не беспокоить выключен
	Включен режим Не беспокоить



ВНИМАНИЕ!

Работа данного режима может быть настроена по расписанию через WEB-интерфейс устройства в подменю **Основные**.

3.6. РАБОТА С СООБЩЕНИЯМИ



Рис. 69 Меню Сообщения

Видеодомофон может получать сообщения от мастер-станции, CMS и других абонентов. Меню рассчитано на хранение до 64 сообщений.





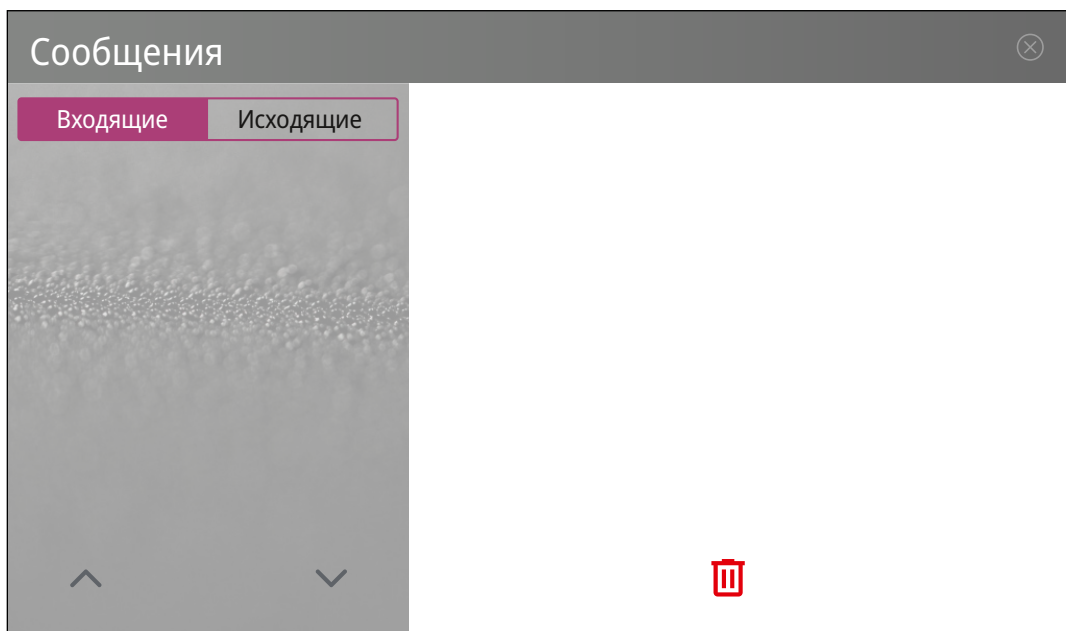

Для отправки сообщения войдите в одноименное меню и выберите вкладку **Исходящие**. Абоненты могут отправлять сообщения другим абонентам и на Мастер-станцию.



ВНИМАНИЕ!

Для отправки сообщения нужно указать IP-адреса получателей в WEB-интерфейсе домофона **Интерком** → **Вызов**.

3.7. ЖУРНАЛ ВЫЗОВОВ

Журнал			
№	Имя	Дата/Время	Длит-ть
 1	ВИЛЛА01	24-7-7 19:17:29	5s 
 2	ВИЛЛА01	24-7-7 19:17:20	2s
 3	ВИЛЛА01	24-7-7 19:17:05	3s 
 4	ВИЛЛА01	24-7-7 19:16:50	4s 







    Удалить все

Рис. 70 Журнал сообщений

В журнале можно посмотреть время и длительность входящих, исходящих и пропущенных вызовов с фотографией гостя.

При необходимости отсюда можно сделать обратный вызов, выделив интересующий контакт и нажав кнопку .

В меню доступна функция выборочного удаления вызовов. Для этого выделите запись для удаления и нажмите . Для полной очистки журнала используйте кнопку **Удалить все**.



ВНИМАНИЕ!

Для записи фото требуется установка microSD карты памяти в слот видеодомофона.

3.8. ОХРАННЫЕ ФУНКЦИИ



Рис. 71 Меню Охрана

Видеодомофон может выполнять функции охранной сигнализации. Для этого к нему можно подключить до 8 шлейфов сигнализации (ШС) с различными охранными датчиками. В меню **Охрана** можно выбрать ее режим, а также сделать индивидуальные настройки для каждого ШС. Тут же можно поменять пароль пользователя, с помощью которого настраиваются охранные функции.

3.8. ОХРАННЫЕ ФУНКЦИИ

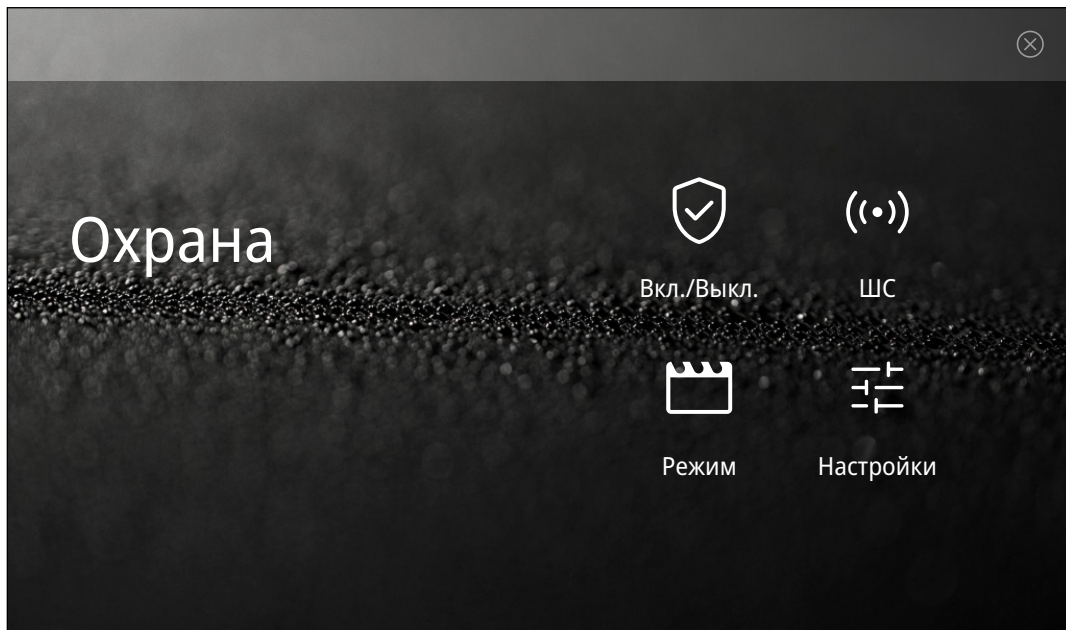

Рис. 72 Меню Активации охранных функций

3.8.1. АКТИВАЦИЯ ОХРАННЫХ ФУНКЦИЙ

В данном меню можно активировать режим работы для группы подключенных датчиков. Активация выбранного режима сопровождается звуковым сигналом и подсветкой иконки другим цветом.

ЭЛЕМЕНТ	ОПИСАНИЕ
	Режим Не дома
	Режим Дома
	Режим Сон
	Охранные функции выключены

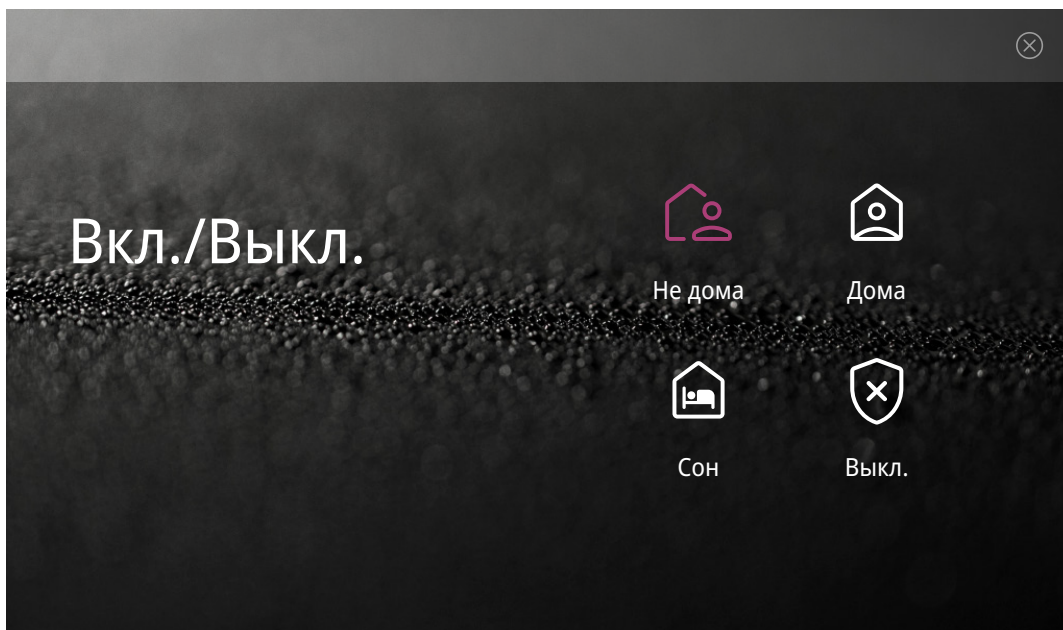
3.8. ОХРАННЫЕ ФУНКЦИИ



Рис. 73 Настройка шлейфов сигнализации

3.8.2. ШЛЕЙФЫ СИГНАЛИЗАЦИИ

В данном подменю настраиваются шлейфы сигнализации (ШС), а именно выбираются их режимы работы, типы, задержки срабатывания, а также типы используемых датчиков.

ЭЛЕМЕНТ	ОПИСАНИЕ
Тип	<p>Норма: при активации любого режима охраны в меню ВКЛ./ВЫКЛ. соответствующий шлейф сигнализации (ШС) будет поставлен на охрану по истечению времени активации (по умолчанию 100 секунд). После постановки на охрану, если хоть один подключенный датчик сработает, то домофон пошлет сигнал тревоги на мастер-станцию. Если нет необходимости (например, по ошибке или ложной тревоге), чтобы видеодомофон моментально отправлял сигнал тревоги на мастер-станцию, то в колонке Задержка для каждого ШС можно установить время, через которое он будет отправлен. Также в течение задержки пользователь может отключить тревогу и не допустить отправку сигнала на мастер-станцию.</p> <p>Экстра: при срабатывании датчика или нажатии тревожной кнопки, подключенной к ШС с таким типом, домофон не будет сигнализировать о тревоге, а только пошлет сигнал на мастер-станцию. ШС такого типа всегда активен независимо от того, поставлена система на охрану или нет.</p> <p>24 часа: при срабатывании датчика на ШС такого типа тревога индицируется на домофоне и одновременно с этим транслируется сигнал на мастер-станцию. ШС такого типа всегда активен независимо от того, поставлена система на охрану или нет.</p>

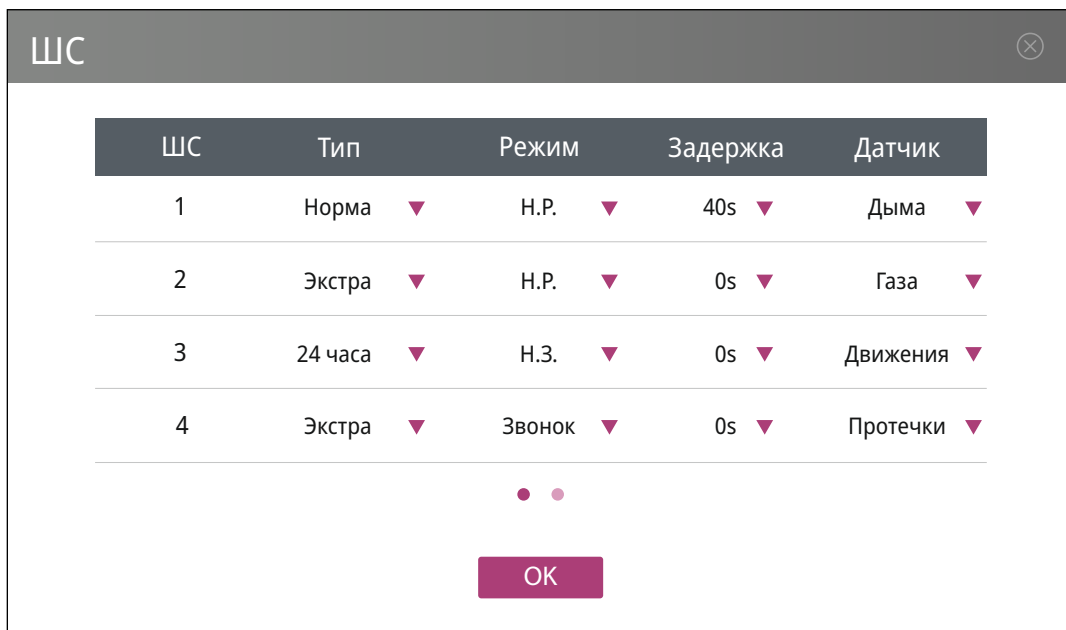
3.8. ОХРАННЫЕ ФУНКЦИИ

3.8.2. ШЛЕЙФЫ СИГНАЛИЗАЦИИ

ЭЛЕМЕНТ	ОПИСАНИЕ
Режим	<p>ЗС: тип подключаемых к ШС датчиков с сопротивлением 2.2 кОм (не зависимо от Н.Р. и Н.З. типа).</p> <p>Н.Р.: подключаемые к ШС датчики с нормально-разомкнутыми контактами</p> <p>Н.З.: подключаемые к ШС датчики с нормально-замкнутыми контактами</p> <p>Звонок: тип ШС, в котором мастер-станция не будет получать сигналы тревоги, а видеодомофон будет работать как дверной звонок при нажатии кнопки, подключенной к ШС.</p>
Задержка	<p>Время, через которое сигнал тревоги будет отправлен на мастер-станцию, после срабатывания датчика на соответствующем ШС. Также, в течение этого времени, Пользователь может отключить тревогу и не допустить отправку сигнала на Мастер-станцию. Данная настройка актуальна только для типа Норма. Задержка может принимать значения: 0, 5, 15, 20, 25, 40, 60 секунд.</p>
Датчик	<p>Выбор типа датчика, который будет подключаться к соответствующему ШС:</p> <p>Для выбора доступны следующие типы датчиков: Дыма, Газа, Движения, Двери, Окна, Panic, Протечки, Pull Cord, Beside).</p>

3.8. ОХРАННЫЕ ФУНКЦИИ

Режим

Время активации: 100s ▾

Режим	1	2	3	4	5	6	7	8
Не дома	<input checked="" type="checkbox"/>	<input checked="" type="checkbox"/>	<input checked="" type="checkbox"/>	<input checked="" type="checkbox"/>	<input checked="" type="checkbox"/>	<input checked="" type="checkbox"/>	<input checked="" type="checkbox"/>	<input checked="" type="checkbox"/>
Дома	<input checked="" type="checkbox"/>	<input checked="" type="checkbox"/>	<input type="checkbox"/>	<input type="checkbox"/>	<input type="checkbox"/>	<input type="checkbox"/>	<input type="checkbox"/>	<input type="checkbox"/>
Сон	<input checked="" type="checkbox"/>	<input checked="" type="checkbox"/>	<input checked="" type="checkbox"/>	<input checked="" type="checkbox"/>	<input type="checkbox"/>	<input type="checkbox"/>	<input type="checkbox"/>	<input type="checkbox"/>

OK

Рис. 74 Настройка режимов охраны

3.8.3. РЕЖИМ

В данном меню настраивается время активации и какие ШС будут активированы в установленном режиме охраны.

Время активации – это время, по истечению которого ШС встанут на охрану после ее включения.

Время активации может принимать следующие значения: 0, 30, 40, 60, 100, 300 секунд.



ВНИМАНИЕ!

Для входа в данное подменю потребуется ввести пароль Пользователя. По умолчанию – 1234. Пароль можно изменить в подменю **Настройки**.

3.8. ОХРАННЫЕ ФУНКЦИИ

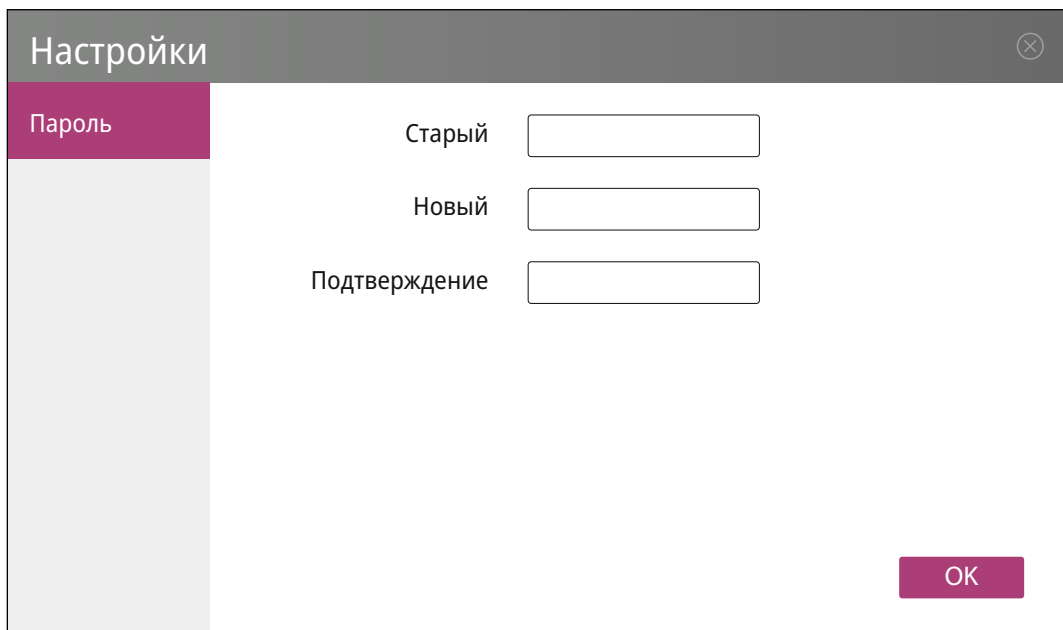

Настройки

Пароль

Старый

Новый

Подтверждение

OK

Рис. 75 Изменение пароля Пользователя

3.8.4. НАСТРОЙКИ

В данном меню можно поменять пароль пользователя для изменения параметров ШС. Для этого необходимо набрать старый пароль (по умолчанию – 1234), ввести новый и его подтверждение.

3.9. РАБОТА В МОБИЛЬНОМ ПРИЛОЖЕНИИ

3.9.1. РАБОТА В ПРИЛОЖЕНИИ

После добавления видеодомофона в список устройств станет доступным следующий функционал:

- Прием вызова с панелей
- Двусторонняя аудиосвязь
- Разблокировка запирающих механизмов
- Мониторинг видео в реальном времени
- Ручная запись фото и видео на смартфон
- Удаленная настройка некоторых функций



ВНИМАНИЕ!

1. Для корректной работы Приложения необходимо дать все разрешения в настройках смартфона.
2. Для получения вызовов или уведомлений Приложение, как минимум, должно работать в фоновом режиме.
3. Для проигрывания мелодии вызова смартфон не должен находиться в беззвучном режиме.

3.9. РАБОТА В МОБИЛЬНОМ ПРИЛОЖЕНИИ



Рис. 76-1 Главное меню устройства

3.9.2. ОПИСАНИЕ МЕНЮ

Меню устройства становится доступным после приема вызова или при мониторинге. Описание элементов главного меню представлено ниже:

1. Кнопка для возврата к списку устройств | Назад
2. Имя устройства
3. Вызов меню настроек устройства
4. Кнопка для переключения на другой канал
5. Кнопка для включения/отключения звука
6. Кнопка для изменения пропорций сторон видео-изображения
7. Отображение текущего битрейта
8. Кнопка для перехода в полноэкранный режим
9. Кнопка для сохранения скриншота в памяти смартфона
10. Кнопка для активации двусторонней связи (Начать разговор)
11. Кнопка для начала/остановки записи видео в память смартфона
12. Отобразить/скрыть дополнительные кнопки

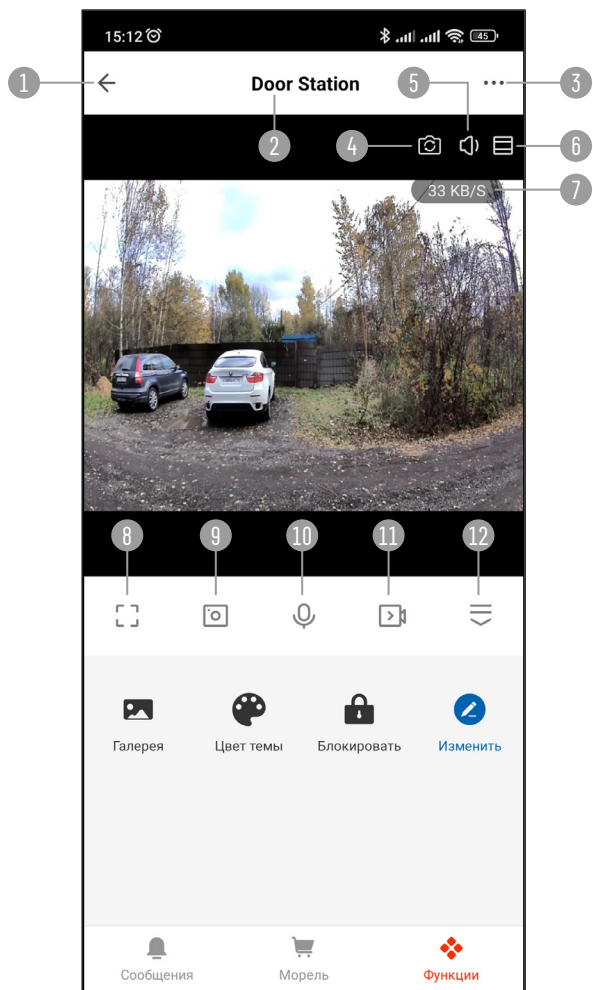
3.9. РАБОТА В МОБИЛЬНОМ ПРИЛОЖЕНИИ



Рис. 76-2 Главное меню устройства

3.9.2. ОПИСАНИЕ МЕНЮ

13. Кнопка перехода в галерею для просмотра записанных вручную фото и видеофайлов, хранящихся в памяти смартфона (данная функция доступна только на смартфонах Android)
14. Выбор темы оформления главного меню
15. Кнопка для разблокировки запирающего механизма
16. Кнопка для перехода в меню редактирования набора кнопок, расположенных в дополнительном меню
17. Кнопка для перехода в список сообщений
18. Морель (неактуально)
19. Переход в меню кнопок

3.9. РАБОТА В МОБИЛЬНОМ ПРИЛОЖЕНИИ

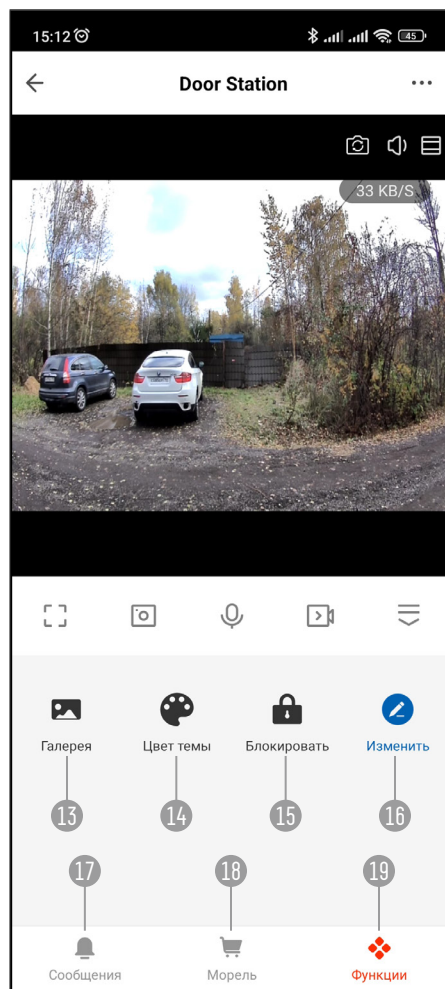

Рис. 77 Прием вызова

3.9.3. ПРИЕМ ВЫЗОВОВ

При поступлении вызова или уведомления на экране блокировки смартфона появится PUSH-уведомление и будет воспроизводиться сигнал вызова. Для ответа нужно открыть PUSH-уведомление. После этого появится экран с видео и кнопками с кнопками управления.

3.9. РАБОТА В МОБИЛЬНОМ ПРИЛОЖЕНИИ

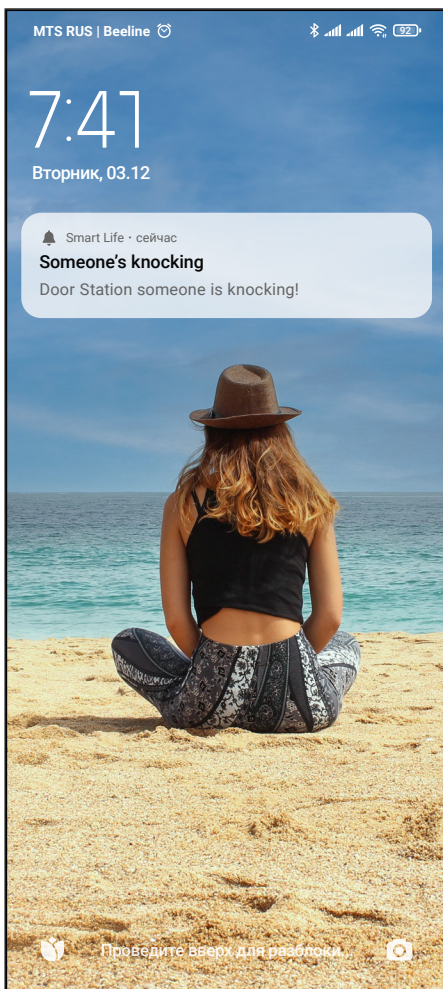
3.9.4. ПРОСМОТР ФАЙЛОВ НА СМАРТФОНЕ

Для просмотра файлов, записанных в память смартфона, нажмите кнопку **Галерея** в меню устройства. Далее выберите необходимый для просмотра файл скриншота или видеоизображения.

3.9. РАБОТА В МОБИЛЬНОМ ПРИЛОЖЕНИИ



Рис. 78-1 Меню настроек

3.9.5. МЕНЮ НАСТРОЕК

Для входа в меню настроек нажмите на иконку ... в правом верхнем углу меню устройства.

1. Изменение имени и местоположения устройства
2. Поддерживаемое оборудование (неактуально)
3. Информация об ID устройства, IP-адресе и часовом поясе
4. Сценарии автоматизации (неактуально)
5. Проверка состояния сети
6. Настройка общего доступа к устройству
7. Настройка уведомлений (неактуально)
8. Настройка типа связи (неактуально)

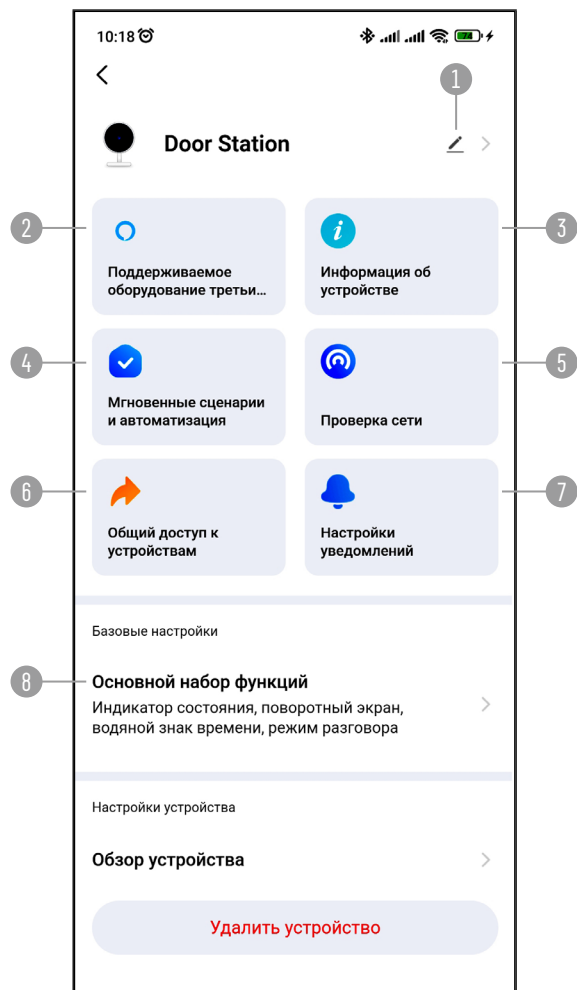
3.9. РАБОТА В МОБИЛЬНОМ ПРИЛОЖЕНИИ



Рис. 78-2 Меню настроек

3.9.5. МЕНЮ НАСТРОЕК

9. Оценка устройства
10. Активация функции оповещения на случай, если устройство более 30 минут будет не в сети.
11. Часто задаваемые вопросы и обратная связь с разработчиками.
12. Функция добавления устройства на главный экран мобильного устройства.
13. Обновление устройства (неактуально).
14. Настройка компьютерного клиента (неактуально).
15. Перезагрузить устройство (неактуально).
16. Удаление устройства из аккаунта.

3.9. РАБОТА В МОБИЛЬНОМ ПРИЛОЖЕНИИ

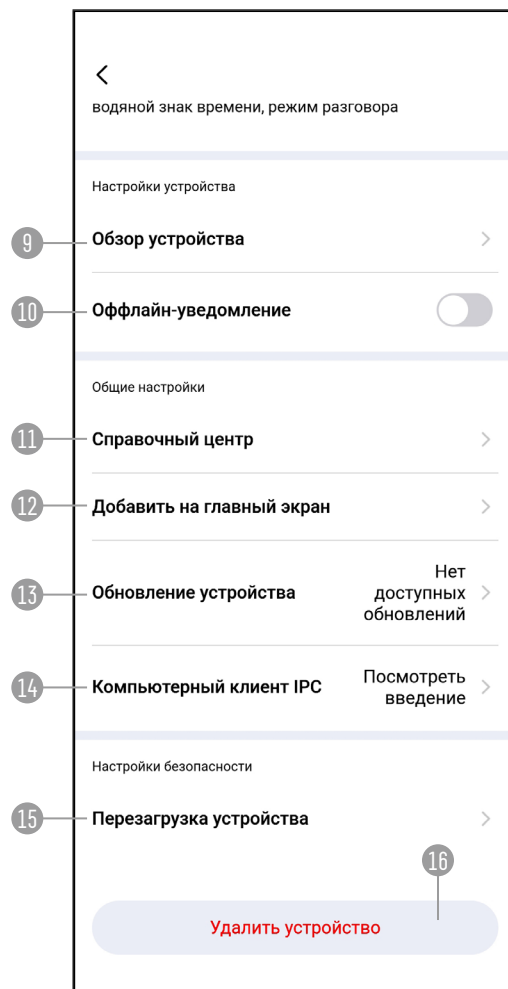

Рис. 79 Меню настроек

3.9.6. ОБЩИЙ ДОСТУП К УСТРОЙСТВУ

ШАГ 1.

Для предоставления доступа к устройству другим пользователям зайдите в свой **Профиль** и выберите пункт **Управление домом**.

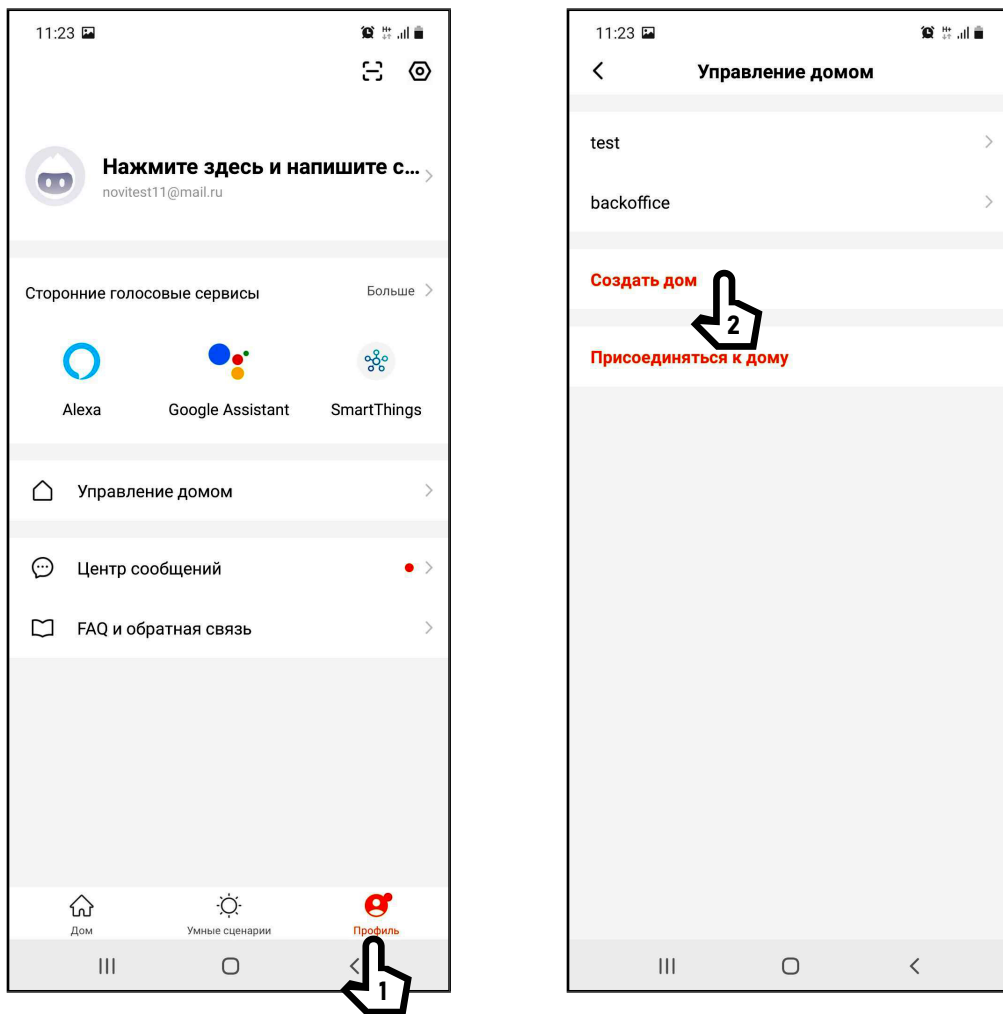
ШАГ 2.

Если **Дом** отсутствует, то его необходимо **Создать** и обязательно задать ему имя.

Альтернативно, в этом меню, можно присоединиться к уже существующему **Дому**, если известен код приглашения.



ВНИМАНИЕ!

Пользователь, с которым необходимо поделиться доступом к устройству, должен иметь или предварительно создать собственный аккаунт в приложении TuYa Smart | Smart Life.

3.9. РАБОТА В МОБИЛЬНОМ ПРИЛОЖЕНИИ



Рис. 80 Управление Домом

3.9.6. ОБЩИЙ ДОСТУП К УСТРОЙСТВУ

В настройках **Дома** нужно указать имя **Дома**, а затем добавить участников в аккаунт.

Добавить участников можно несколькими способами:

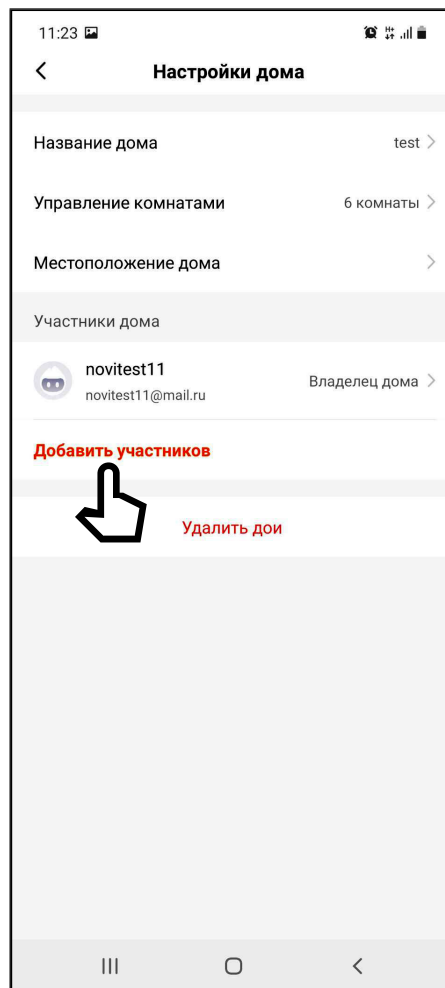
1. По аккаунту (почте) приглашаемого
2. По коду приглашения

В первом случае, у приглашенного Пользователя появится **Дом** для выбора в верхнем левом углу экрана.

Во втором – приглашаемый Пользователь получает код, который нужно будет ввести в Приложении после нажатия кнопки **Присоединиться к дому**.

1. ПРИМЕРЫ КОНФИГУРАЦИЙ СИСТЕМ

КОНФИГУРАЦИЯ А. ПОДКЛЮЧЕНИЕ ОДНОЙ ВЫЗЫВНОЙ ПАНЕЛИ К ОДНОМУ ВИДЕОДОМОФОНУ (ОДНОАБОНЕНТСКИЙ РЕЖИМ)

ПЕРСОНАЛЬНЫЙ КОМПЬЮТЕР

Параметр	Значение
IP-адрес	192.168.1.2
Маска подсети	255.255.255.0
Шлюз	192.168.1.1

МАРШРУТИЗАТОР

Параметр	Значение
IP-адрес	192.168.1.1
Маска подсети	255.255.255.0
Шлюз	192.168.1.1

ВЫЗЫВНАЯ ПАНЕЛЬ 1

Параметр	Значение
Дом	1
Подъезд	1
Помещение	1
Устройство	1
IP-адрес	192.168.1.100
Маска подсети	255.255.255.0
Шлюз	192.168.1.1

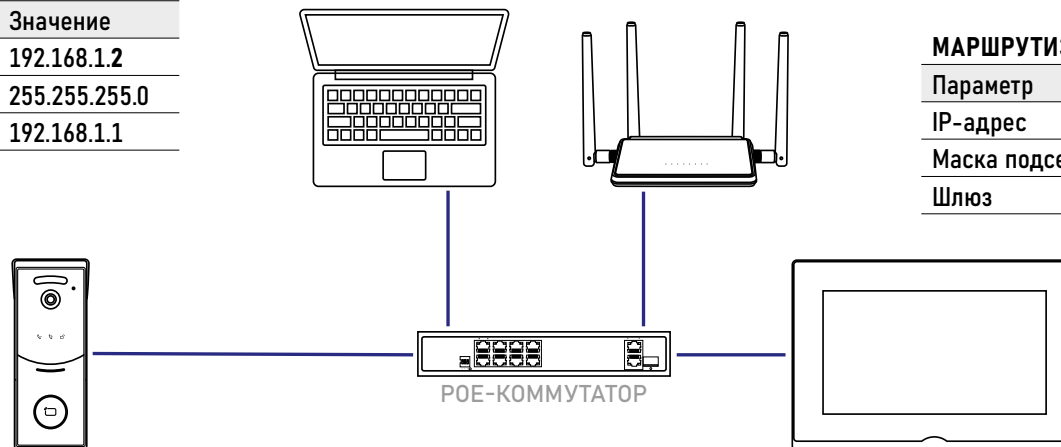

ВИДЕОДОМОФОН 1

Параметр	Значение
Дом	1
Подъезд	1
Помещение	1
Устройство	0
IP-адрес	192.168.1.101
Маска подсети	255.255.255.0
Шлюз	192.168.1.1

Рис. 81 Параметры настроек при подключении одной вызывной панели к одному видеодомофону в одноабонентском режиме

1. ПРИМЕРЫ КОНФИГУРАЦИЙ СИСТЕМ

КОНФИГУРАЦИЯ А.

ПОДКЛЮЧЕНИЕ ОДНОЙ ВЫЗЫВНОЙ ПАНЕЛИ К ОДНОМУ ВИДЕОДОМОФОНУ (ОДНОАБОНЕНТСКИЙ РЕЖИМ)

Чтобы по нажатию кнопки на вызывной панели вызов поступал на видеодомофон необходимо, чтобы:

1. Все устройства физически были подключены к одному коммутатору или маршрутизатору, а также IP-адреса устройств должны принадлежать одной подсети, то есть первые три триады IP-адреса должны быть идентичны.
2. Параметры **Дом, Подъезд, Помещение** на вызывной панели были такими же, как и на домофоне.
3. Вызывная панель была добавлена в меню **Настройки** → **Панели видеодомофона**.
4. В меню вызывной панели **Интерком** → **Устройство** был установлен **Одноабонентский** режим (только для вызывной панели Novicam FORWARD XRK IP).



ВНИМАНИЕ!

Если IP-адреса устройств отличаются от установленных по умолчанию, то их можно узнать с помощью утилиты **System Tools**, которую можно скачать с официального сайта Novicam™. Информация по работе с утилитой находится в разделе **Приложения** данного руководства.

1. ПРИМЕРЫ КОНФИГУРАЦИЙ СИСТЕМ

КОНФИГУРАЦИЯ Б. ПОДКЛЮЧЕНИЕ НЕСКОЛЬКИХ ВЫЗЫВНЫХ ПАНЕЛЕЙ К ОДНОМУ ВИДЕОДОМОФОНУ (ОДНОАБОНЕНТСКИЙ РЕЖИМ)



Рис. 82 Параметры настроек при подключении нескольких вызывных панелей к одному домофону в одноабонентском режиме

1. ПРИМЕРЫ КОНФИГУРАЦИЙ СИСТЕМ

КОНФИГУРАЦИЯ Б.

ПОДКЛЮЧЕНИЕ НЕСКОЛЬКИХ ВЫЗЫВНЫХ ПАНЕЛЕЙ К ОДНОМУ ВИДЕОДОМОФОНУ (ОДНОАБОНЕНТСКИЙ РЕЖИМ)

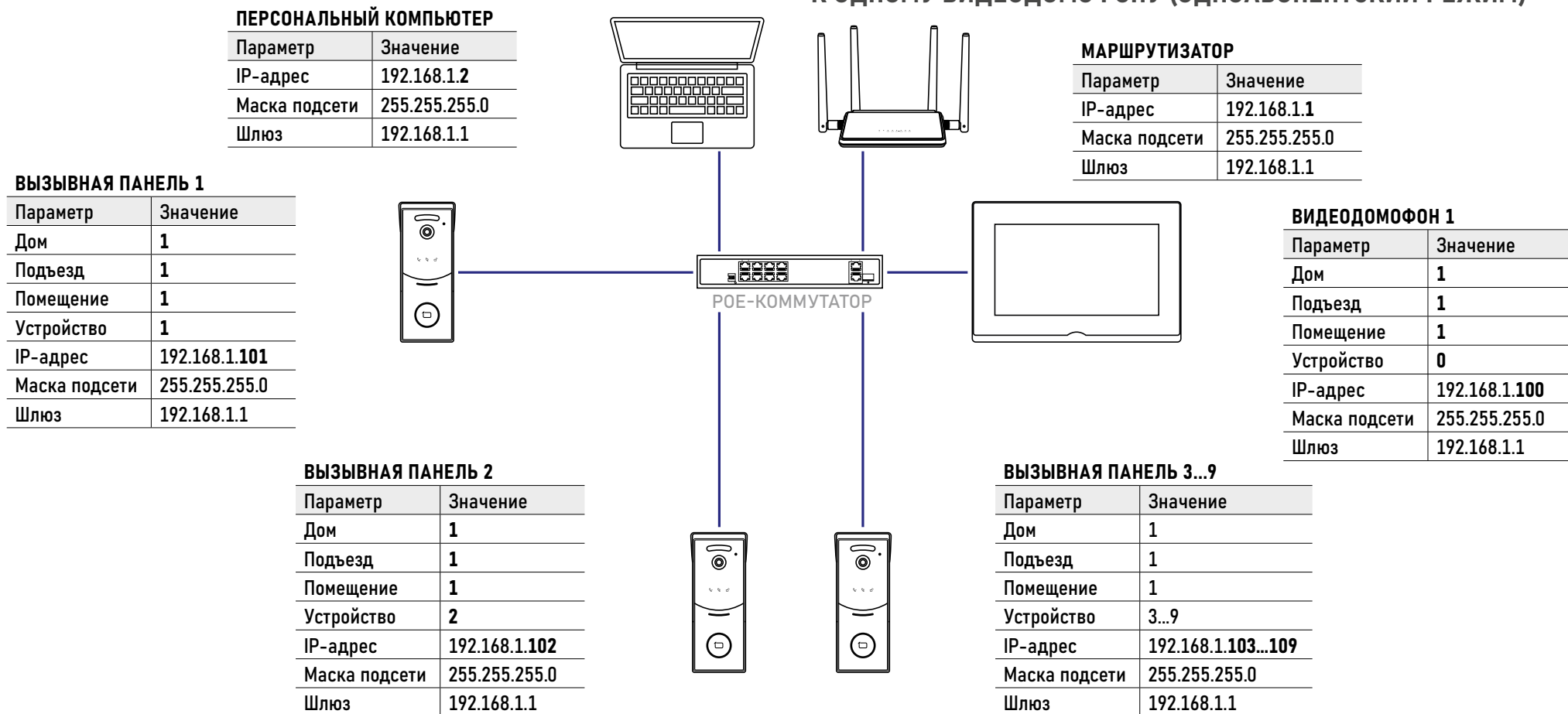
Чтобы по нажатию кнопки вызова на одной из нескольких панелей вызов поступал на видеодомофон необходимо, чтобы:

1. Все устройства физически были подключены к одному коммутатору или маршрутизатору, а также IP-адреса устройств должны принадлежать одной подсети, то есть первые три триады IP-адреса должны быть идентичны.
2. Параметры **Дом, Подъезд, Помещение** на вызывных панелях были такими же, как и на домофоне.
3. Параметр **Устройство** для каждой вызывной панели должен быть разным.
4. Вызывные панели были добавлены в меню **Настройки** → **Панели видеодомофона**.
5. В меню вызывной панели **Интерком** → **Устройство** был установлен **Одноабонентский** режим (только для вызывной панели Novicam™ FORWARD XRK IP).



ВНИМАНИЕ!

Если IP-адреса устройств отличаются от установленных по умолчанию, то их можно узнать с помощью утилиты **System Tools**, которую можно скачать с официального сайта Novicam™. Информация по работе с утилитой находится в приложениях данного руководства

1. ПРИМЕРЫ КОНФИГУРАЦИЙ СИСТЕМ

КОНФИГУРАЦИЯ В. ПОДКЛЮЧЕНИЕ ВЫЗЫВНОЙ ПАНЕЛИ К НЕСКОЛЬКИМ ВИДЕОДОМОФОНАМ (МНОГОАБОНЕНТСКИЙ РЕЖИМ)

ПЕРСОНАЛЬНЫЙ КОМПЬЮТЕР

Параметр	Значение
IP-адрес	192.168.1.2
Маска подсети	255.255.255.0
Шлюз	192.168.1.1

МАРШРУТИЗАТОР

Параметр	Значение
IP-адрес	192.168.1.1
Маска подсети	255.255.255.0
Шлюз	192.168.1.1

ВИДЕОДОМОФОН 3

Параметр	Значение
Дом	1
Подъезд	1
Помещение	3
Устройство	0
IP-адрес	192.168.1.103
Маска подсети	255.255.255.0
Шлюз	192.168.1.1

ВИДЕОДОМОФОН N

Параметр	Значение
Дом	1
Подъезд	1
Помещение	N
Устройство	0
IP-адрес	192.168.1.K
Маска подсети	255.255.255.0
Шлюз	192.168.1.1

ВИДЕОДОМОФОН 1

Параметр	Значение
Дом	1
Подъезд	1
Помещение	1
Устройство	0
IP-адрес	192.168.1.101
Маска подсети	255.255.255.0
Шлюз	192.168.1.1

ВИДЕОДОМОФОН 2

Параметр	Значение
Дом	1
Подъезд	1
Помещение	2
Устройство	0
IP-адрес	192.168.1.102
Маска подсети	255.255.255.0
Шлюз	192.168.1.1





Рис. 83 Параметры настроек при подключении
вызывной панели к видеодомофонам в многоабонентском режиме

1. ПРИМЕРЫ КОНФИГУРАЦИЙ СИСТЕМ

КОНФИГУРАЦИЯ В. ПОДКЛЮЧЕНИЕ ВЫЗЫВНОЙ ПАНЕЛИ К НЕСКОЛЬКИМ ВИДЕОДОМОФОНАМ (МНОГОАБОНЕНТСКИЙ РЕЖИМ)

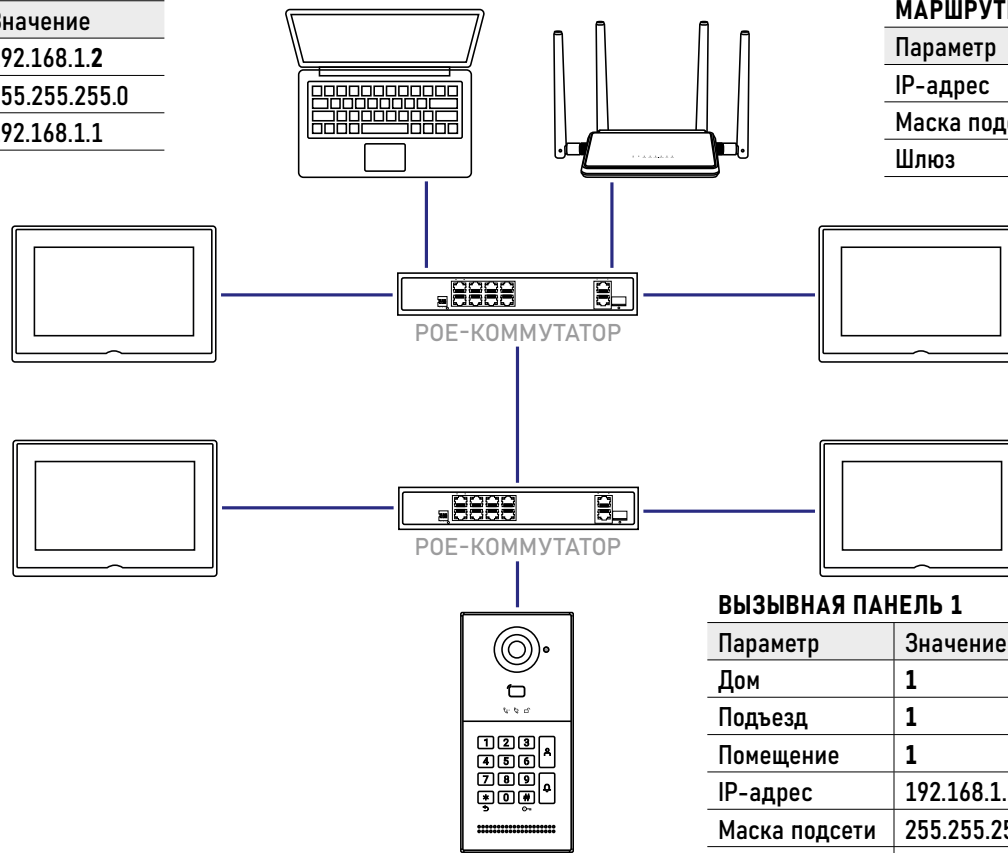
Чтобы по набору номера помещения и нажатию  или  на вызывной панели вызов поступал на нужный видеодомофон необходимо, чтобы:

1. Все устройства физически должны были подключены в одну локальную сеть, а также все IP-адреса устройств должны принадлежать одной подсети, то есть первые три триады IP-адреса должны быть идентичны.
2. Параметры **Здание, Подъезд** на вызывных панелях были такими же, как и на домофонах.
3. Параметр **Помещение** для каждого видеодомофона должен быть разным.
4. Вызывная панель была добавлена в меню **Настройки** → **Панели** каждого работающего с ней видеодомофона.
5. В меню вызывной панели **Интерком** → **Устройство** был установлен **Многоабонентский** режим (только для вызывной панели Novicam™ FORWARD XRK IP).



ВНИМАНИЕ!

Если IP-адреса устройств отличаются от установленных по умолчанию, то их можно узнать с помощью утилиты **System Tools**, которую можно скачать с официального сайта Novicam™. Информация по работе с утилитой находится в разделе **Приложения** данного руководства

1. ПРИМЕРЫ КОНФИГУРАЦИЙ СИСТЕМ

КОНФИГУРАЦИЯ Г. ПОДКЛЮЧЕНИЕ НЕСКОЛЬКИХ ВИДЕОДОМОФОНОВ К ОДНОЙ ВЫЗЫВНОЙ ПАНЕЛИ



Рис. 84 Параметры настроек при подключении одной вызывной панелей к нескольким домофонам

1. ПРИМЕРЫ КОНФИГУРАЦИЙ СИСТЕМ

КОНФИГУРАЦИЯ Г. ПОДКЛЮЧЕНИЕ НЕСКОЛЬКИХ ВИДЕОДОМОФОНОВ К ОДНОЙ ВЫЗЫВНОЙ ПАНЕЛИ

Чтобы по нажатию кнопки на вызывной панели вызов поступал на видеодомофоны необходимо, чтобы:

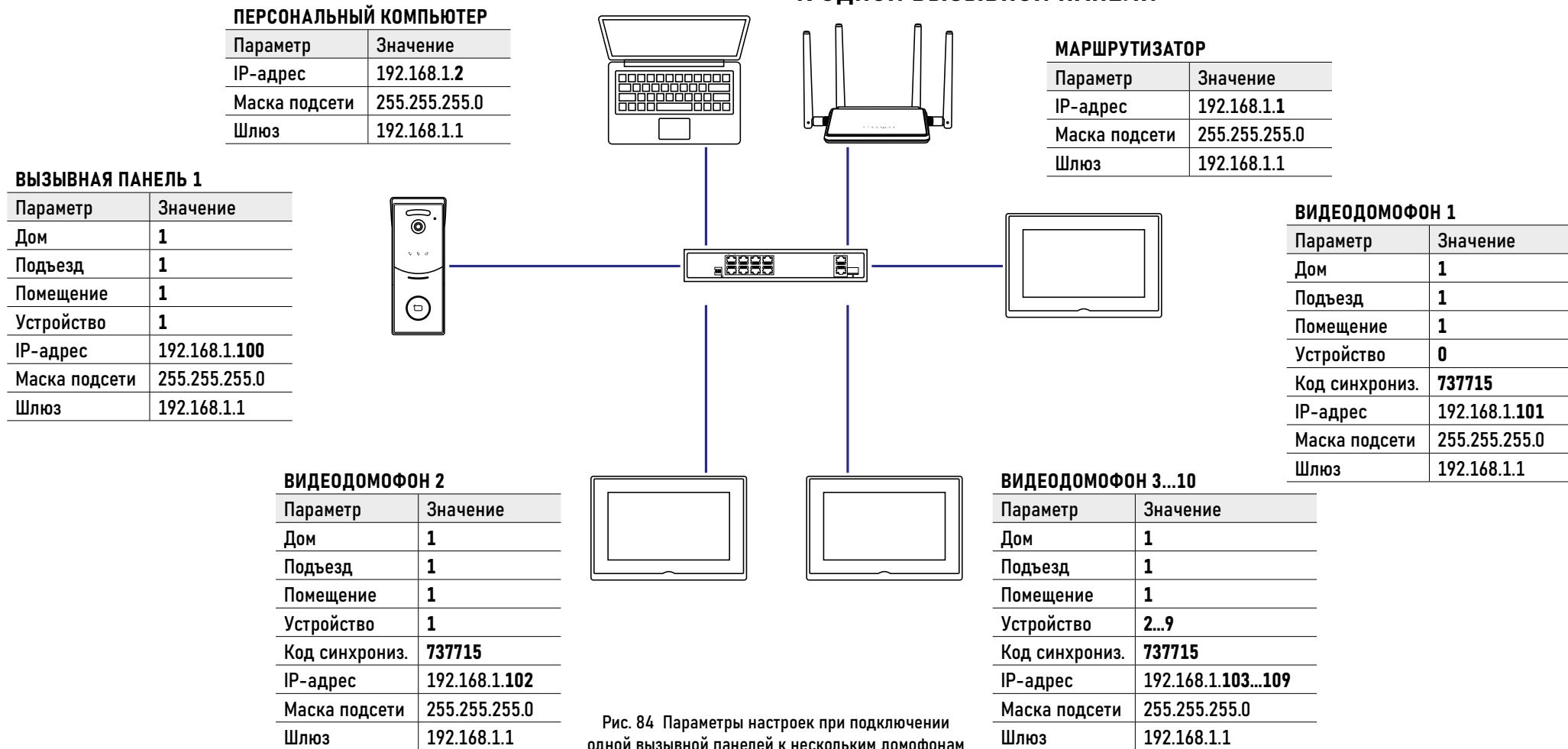
1. Все устройства физически должны были подключены к одному коммутатору, то есть первые три триады IP-адреса должны быть идентичны.
2. Параметры Дом, Подъезд, Помещение на вызывной панели были такими же, как и на домофонах.
3. Главный (Первый) видеодомофон должен иметь в поле Устройство значение 0.
4. Параметр Устройство для каждого видеодомофона должен быть разным в интервале от 0 до 9.
5. Код синхронизации должен быть одинаковым на всех видеодомофонах.
6. Вызывная панель была добавлена в меню Настройки → Панели видеодомофона.
7. В меню вызывных панелей Интерком → Устройство был установлен Одноабонентский режим (только для вызывной панели Novicam™ FORWARD XRK IP).



ВНИМАНИЕ!

Если IP-адреса устройств отличаются от установленных по умолчанию, то их можно узнать с помощью утилиты **System Tools**, которую можно скачать с официального сайта Novicam™. Информация по работе с утилитой находится в разделе Приложения данного руководства

2. ПОДКЛЮЧЕНИЕ К БЕСПРОВОДНОЙ Wi-Fi СЕТИ



Рис. 85 Подключение к беспроводной Wi-Fi сети через WEB-интерфейс

Для подключения видеодомофона к беспроводной Wi-Fi сети через WEB-интерфейс:

1. Подключитесь к видеодомофону с помощью кабеля. (См. раздел **Быстрый старт**).
2. Авторизуйтесь в WEB-интерфейсе.
3. Выберите пункт **Интерком** → **Сеть**.
4. Активируйте Wi-Fi и нажмите **Сохранить**.
5. Выберите сеть Wi-Fi и введите пароль от нее.
6. После успешного подключения выберите сеть для интеркома - **Wi-Fi**.
7. Измените подсеть для проводного подключения, чтобы она отличалась от подсети беспроводного Wi-Fi подключения. Например, устройство автоматически получило Wi-Fi IP-адрес **192.168.1.22**. Если IP-адрес для проводного подключения находится в этой же подсети, то его необходимо изменить, например, на **192.168.2.23**.
8. Для работы не забудьте выбрать **Сеть для интеркома** → **Wi-Fi**, а также передобавить вызывную панель в меню настроек монитора **Панель**.
9. Теперь устройство будет доступно для подключения и работы по Wi-Fi IP-адресу.

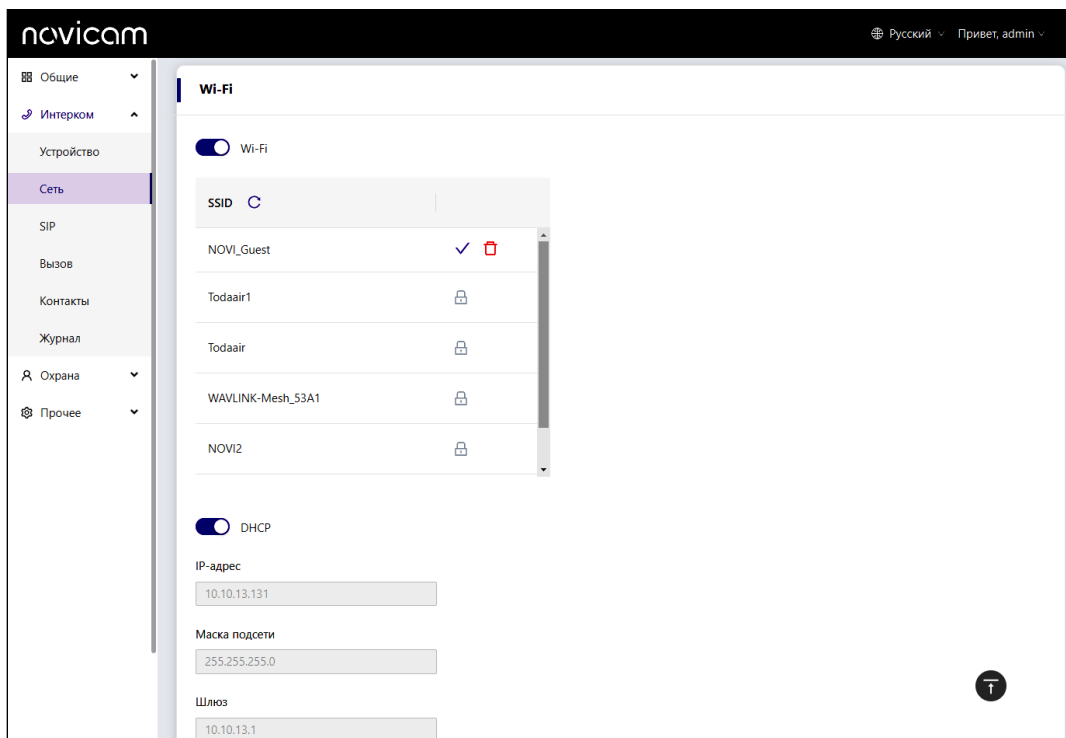

ВНИМАНИЕ!

1. Для корректного беспроводного подключения необходимо, чтобы Wi-Fi подсеть отличалась от проводной.
2. Видеодомофон Novicam™ IMPULSE 7 IP WIFI поддерживают работу только с Wi-Fi сетями, функционирующими на частоте 2.4 ГГц.

3. УТИЛИТА SYSTEM TOOLS



Рис. 86 Утилита System Tools

Утилита **System tools** предназначена для поиска устройств в локальной сети, а также обновления прошивок.

Для запуска поиска в локальной сети используйте кнопку **Search**.

Для обновления прошивки устройства выберите файл обновления с помощью кнопки **Select File**, далее выделите устройство из списка и нажмите **Upgrade**.

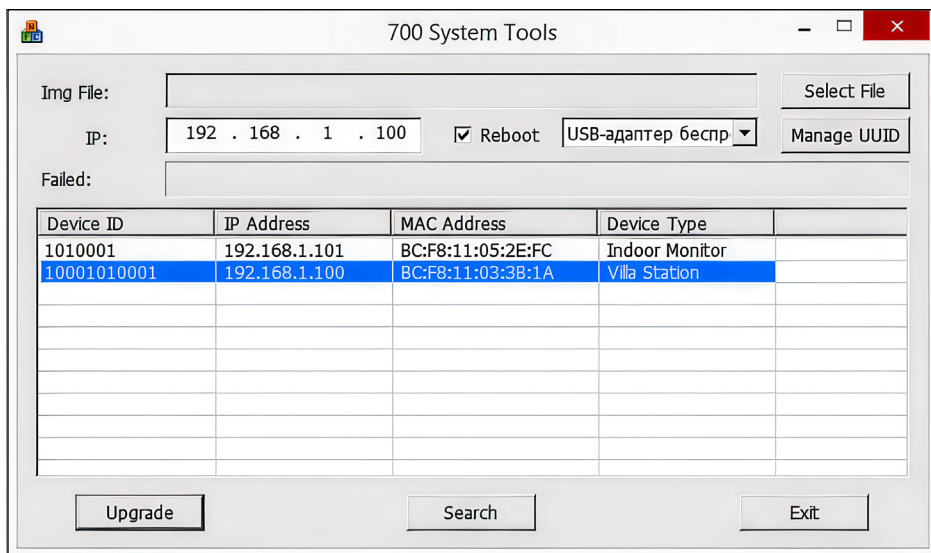

ВНИМАНИЕ!

1. Для корректной работы утилиты все устройства должны находиться в одной локальной сети с ПК.
2. При наличии нескольких сетевых карт в ПК ее можно выбрать в соответствующем поле.

4. ПРОБЛЕМЫ И МЕТОДЫ ИХ УСТРАНЕНИЯ

	ПРОБЛЕМА	РЕШЕНИЕ
1.	Нет питания (нет реакции при прикосновении к экрану)	<ol style="list-style-type: none">1. Убедитесь, что устройство правильно подключено.2. Убедитесь, что блок питания DC 12 В или PoE-коммутатор включены и исправны.3. Попробуйте заменить источник питания.
2.	Изображение на экране тусклое	Попробуйте увеличить параметр Яркость в настройках видеодомфона
3.	При нажатии кнопки на панели вызова на домофоне не происходит	<ol style="list-style-type: none">1. Убедитесь, что вызывная панель и домофон находятся в одной локальной сети, то есть первые три триады IP-адреса должны быть идентичны у всех.2. Убедитесь, что параметры Дом, Подъезд, Помещение на вызывной панели идентичны этим же параметрам на домофоне.
4.	При мониторинге нет подключения к вызывной панели	<ol style="list-style-type: none">1. Убедитесь, что вызывная панель и домофон находятся в одной локальной сети, то есть первые три триады IP-адреса должны быть идентичны у всех.2. Убедитесь, что параметры Дом, Подъезд, Помещение на вызывной панели идентичны этим же параметрам на домофоне.3. Зайдите в меню Настройки→Панели на домофоне, поиском найдите вызывную панель, выделите ее и нажмите Сохранить.4. Возможно, на данный момент поток с видеокamеры транслируется на другой видеодомфон. Ожидайте пока другой абонент отключится.

4. ПРОБЛЕМЫ И МЕТОДЫ ИХ УСТРАНЕНИЯ

	ПРОБЛЕМА	РЕШЕНИЕ
5.	Нет видео при вызове на мониторе видеодомофона	<ol style="list-style-type: none"> 1. Уменьшите разрешение в меню настроек вызывной панели Общие → Основные и сделайте вызов еще раз. 2. Проверьте транслируется ли RTSP-видеопоток с вызывной панели с помощью VLC-плеера. 3. Обновите прошивки всех устройств до последних версий. Актуальные прошивки можно найти на официальном сайте www.novisam.ru 4. Если видеопоток транслируется на видеорегистратор или ПК, то попробуйте отключить его и сделать вызов еще раз.
6.	Нет звука при вызове	<ol style="list-style-type: none"> 1. Проверьте настройки громкости на всех устройствах. 2. Попробовать подключить устройство к другому, заведомо исправному устройству. 3. Обновите прошивки всех устройств до последних версий. Актуальные прошивки можно найти на официальном сайте www.novisam.ru
7.	Видеодомофон не принимает входящие вызовы, но сам может делать исходящие вызовы	Возможно активирован режим Не беспокоить . Отключите его.

4. ПРОБЛЕМЫ И МЕТОДЫ ИХ УСТРАНЕНИЯ

	ПРОБЛЕМА	РЕШЕНИЕ
8.	Домофон не отображает видео с IP-камер	<ol style="list-style-type: none">1. Убедитесь в корректности RTSP-ссылки. Проверьте работоспособность RTSP-ссылки через VLC-плеер на ПК.2. Уменьшите разрешение потока в настройках IP-видеокамеры.
9.	При вызове или в режиме мониторинга имеет место сильный фон/свист	<ol style="list-style-type: none">1. Расположите вызывную панель относительно монитора видеодомофона на расстоянии не менее 3 м.2. Организуйте звуконепроницаемую преграду между вызывной панелью и видеодомофоном.3. Отрегулируйте уровни громкостей на вызывной панели и видеодомофоне.
10.	Видеодомофон греется	Это нормально и не влияет на корректную работу
11.	Устройство недоступно и не пингуется по Wi-Fi IP-адресу	<ol style="list-style-type: none">1. Убедитесь, что Wi-Fi подсеть отличается от проводной.2. Подключение производится к Wi-Fi сети с частотой 2.4 ГГц.3. Wi-Fi сигнал от точки доступа имеет достаточную мощность.

МОДЕЛЬ	IMPULSE 7 IP WIFI WHITE	IMPULSE 7 IP WIFI BLACK
Версия	4650	4651
СИСТЕМА		
Дисплей	Емкостной ЖК TN-TFT 7" (1024×600)	
Система	Интегрированная ОС Linux (ОЗУ 128 Мб)	
Мелодии	12	
Запись	Фото (авто по вызову) Видео (вручную)	
Формат сжатия	Видео: H.264 Аудио: G.711, DTMF:RFC2833 Запись/Воспроизведение: JPG, AVI	
Настройки изображения	Яркость	
Микрофон	Всенаправленный с эхоподавлением	
Динамик	С отдельной регулировкой громкости гудков и разговора (8 Ом, 1 Вт)	
Меню	Локальное графическое, WEB-интерфейс	
Функция "Не беспокоить"	По расписанию/Вручную	
Режим ожидания	Автопереход через 15 с–30 мин	
Количество абонентов	до 20 пользователей в Приложении Smart Life	
Управление	Сенсорный дисплей	

МОДЕЛЬ	IMPULSE 7 IP WIFI WHITE	IMPULSE 7 IP WIFI BLACK
Версия	4650	4651
ИНТЕРФЕЙС		
Подключение	RJ-45, Wi-Fi	
Управление замком	<ol style="list-style-type: none"> 1. Через вызывные панели 2. Встроенное электромеханическое реле Н.Р./Н.З. 2 А, DC 30 В 0.5 А, AC 125 В 	
Поддержка вызывных панелей	9	
Поддержка видеокамер	8	
Память	Слот для карт microSD (до 32 Гб, класс 10 и выше)	
Поддержка дополнительных домофонов	9	
Интерком между домофонами	Адресный	
Поддержка мобильных устройств	Android, iOS	
RS-485	1	
Тревожные входы	8 (Н.Р./Н.З./Звонок)	
СОВМЕСТИМОСТЬ		
Вызывные панели	Novicam™ STRICT, FORWARD, GATE	
Видеодомофоны	Novicam™ IMPULSE, ACE	
Видеокамеры	Любая IP с разрешением до 2 Мп (1920×1080) и поддержкой RTSP	

МОДЕЛЬ	IMPULSE 7 IP WIFI WHITE	IMPULSE 7 IP WIFI BLACK
Версия	4650	4651
СЕТЬ		
Проводной интерфейс	RJ-45 10M/100M Adaptive Ethernet Interface	
Беспроводной интерфейс	Wi-Fi: 802.11b/g/n Протокол WEP с алгоритмом шифрования RC4 и длиной ключа 64/128 бит Протокол WPA-PSK с алгоритмом шифрования RC4/TKIP и длиной ключа 128 бит Протокол WPA2-PSK с алгоритмом шифрования AES и длиной ключа 128 бит	
Протоколы	SIP 2.0, DTMF, UDP, TCP, TLS, RTP, RTSP, NTP, DNS, HTTP, DHCP, IPV4, ARP, ICMP	
WEB-интерфейс	Есть	
Программное обеспечение	Smart Life, Tuya Smart	
ФИЗИЧЕСКИЕ ПАРАМЕТРЫ		
Материал	Пластик, Акрил	
Цвет	Белый	Черный
Монтаж	Накладной	
Дальность передачи сигнала	до 100 м (без использования доп. оборудования)	
Относительная влажность	< 90%	
Температурный режим	-10°C...+55°C	
Размер (Ш×В×Г)	195×130×14.5 мм	
Питание	PoE IEEE 802.3af/DC 12 В, 2 А, 24 Вт	
Выходное напряжение	DC 12 В, 0.1 А, 1.2 Вт	

ТРАНСПОРТИРОВКА И ХРАНЕНИЕ

- Оборудование в транспортной таре перевозится любым видом крытых транспортных средств согласно действующим нормативам.
- Условия транспортирования оборудования должны соответствовать условиям хранения 5 по ГОСТ 15150-69.
- Хранение оборудования устройства в транспортной таре на складах изготовителя регламентируется условиями 1 по ГОСТ 15150-69.

УТИЛИЗАЦИЯ

Утилизацию продукции, содержащей электронные компоненты, необходимо производить в соответствии с местными законами и нормативными актами. Для подробной информации о правилах утилизации обратитесь к местным органам власти.

Производитель гарантирует исправность изделия и его нормальную работу в течение 3 (трех) лет с даты производства или 1 (одного) года с даты продажи/передачи потребителю (в зависимости от того, какой срок наступит позднее) при соблюдении условий, изложенных в Руководстве Пользователя.

Дата производства указана на этикетке устройства и в паспорте изделия либо зашифрована в серийном номере.

Определение даты производства с использованием серийного номера осуществляется в разделе “Проверка гарантийного срока оборудования” на веб-странице: www.novicam.ru/tech-support

Серийный номер состоит из латинских букв и цифр. Например: 2033:325d38878c.

Дата продажи подтверждается документами о покупке (товарный чек, товарная накладная, пр.). Для подтверждения даты продажи просим Вас сохранять документы о покупке изделия на весь

период гарантийного срока. Дата передачи потребителю подтверждается документами передачи товара.

Если в течение гарантийного срока в изделии обнаружится недостаток, Производитель по настоящей гарантии безвозмездно произведет ремонт/замену изделия ненадлежащего качества или его дефектных деталей в соответствии с приведенными ниже Условиями гарантийного обслуживания. Ремонт/замена изделия или его дефектных деталей может производиться с использованием новых и/или восстановленных деталей по решению Производителя.

При выявлении недостатков в работе изделия потребителю следует обратиться в Единую службу поддержки.

ГАРАНТИЙНЫЕ ОБЯЗАТЕЛЬСТВА

УСЛОВИЯ ГАРАНТИЙНОГО ОБСЛУЖИВАНИЯ

1. В соответствии с данной гарантией Производитель дает обязательства в течение гарантийного срока устранить недостаток в изделии или осуществить замену изделия, на которое распространяются условия настоящей гарантии.
2. Производитель не несет ответственности за любой ущерб, убытки или расходы, прямые, косвенные или случайные, последовательные или особые, связанные с использованием изделия.
3. Услуги по гарантийному обслуживанию могут быть оказаны при обращении потребителя к Производителю по гарантийному случаю в период до истечения гарантийного срока.
4. Настоящая гарантия не распространяется на изделия с измененным, неразборчивым или отсутствующим на изделии серийным номером.
5. Производитель принимает на обслуживание изделия без установленных дополнительных элементов, в том числе носителей информации, декоративных и защитных элементов. До передачи изделия Производителю на обслуживание, необходимо отделить все элементы, не входящие в комплектацию поставки изделия. Производитель не несет ответственности за детали/элементы, не входящие в комплект поставки изделия, переданные вместе с изделием на обслуживание.

УСЛОВИЯ ГАРАНТИЙНОГО ОБСЛУЖИВАНИЯ

6. Все дефектные изделия/детали изделия, которые подверглись замене на новые, переходят в собственность Производителя.
7. Настоящая гарантия не распространяется на:
 - 7.1. Периодическое обслуживание, ремонт или замену частей в связи с их естественным износом*;
 - 7.2. Расходные материалы (компоненты), которые требуют периодической замены на протяжении срока службы изделия. Например: элементы питания, карты памяти.
 - 7.3. Риски, связанные с транспортировкой изделия для обслуживания;
 - 7.4. Недостатки изделия, вызванные неправильной эксплуатацией изделия:
 - 7.4.1. Неправильное обращение, повлекшее физические, косметические повреждения или повреждения поверхности, деформацию изделия или повреждение сенсорных панелей;
 - 7.4.2. Нарушение правил и условий установки, эксплуатации и обслуживания изделия, изложенных в Руководстве Пользователя и другой документации, передаваемой Потребителю в комплекте с изделием;

* Под естественным износом понимается ожидаемое уменьшение пригодности детали в результате износа или обычного воздействия окружающей среды. Интенсивность износа и долговечность детали, зависит от условий ее работы (характера нагрузки, величины удельного давления, температуры и т.д.), а также материала детали, регулировки, смазки, своевременности и тщательности выполнения работ по техническому обслуживанию, соблюдения правил и условий эксплуатации изделия, изложенных в Руководстве Пользователя.

ГАРАНТИЙНЫЕ ОБЯЗАТЕЛЬСТВА

УСЛОВИЯ ГАРАНТИЙНОГО ОБСЛУЖИВАНИЯ

- 7.4.3. Установку или использование изделия с нарушением технических стандартов и норм безопасности, действующих в стране установки или эксплуатации.
- 7.4.4. Использования программного обеспечения, не входящего в комплект поставки изделия или в результате неправильной установки, настройки, изменения (вмешательства в программный код) программного обеспечения, входящего в комплект поставки изделия;
- 7.4.5. Использования изделия с аксессуарами, периферийным оборудованием и другими устройствами, тип, состояние и стандарт которых не соответствует рекомендациям Производителя; Несанкционированного вмешательства в конструкцию изделия, в том числе попытка осуществления самостоятельного ремонта;
- 7.4.6. Несчастных случаев, пожаров, попадания насекомых, инородных жидкостей, химических веществ, других веществ, затопления, вибрации, высокой температуры, неправильной вентиляции, колебания напряжения, использования повышенного или недопустимого питания, облучения, электростатических разрядов, включая разряд молнии, и иных видов внешнего воздействия или влияния.

ГАРАНТИЙНЫЕ ОБЯЗАТЕЛЬСТВА

УСЛОВИЯ ГАРАНТИЙНОГО ОБСЛУЖИВАНИЯ

8. Настоящая гарантия распространяется исключительно на аппаратные компоненты изделия. Гарантия не распространяется на программное обеспечение.
9. Срок службы изделия составляет 7 лет от даты производства изделия. Использование товара по истечении срока службы может представлять опасность для здоровья или имущества потребителя. Ответственность за любые последствия эксплуатации изделия после истечения срока службы в полном объеме возлагается на лицо, осуществляющее эту эксплуатацию.

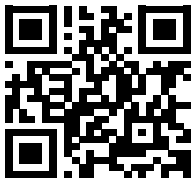

ТЕХНИЧЕСКАЯ
ПОДДЕРЖКА

Произведено в Китае
по заказу и под контролем ООО "НОВИ ГРУПП" Россия

Все торговые марки являются собственностью их законных владельцев.
Настоящий документ и содержащаяся в нем информация защищены авторским правом.
Copyright © 2026 ООО "НОВИ ГРУПП" (Novicam™) Все права защищены. v.2.0

